



For Smartphone-friendly  
interactive instructions  
[Tap or click here](#)



# Schlage **Sense**<sup>TM</sup>

SMART DEADBOLT

## Installation Instructions



Download the  
Schlage Sense app  
to get started!





# Schlage **Sense**<sup>™</sup> Installation Instructions

ENGLISH

## Package Contents

Camelot Style shown throughout guide.

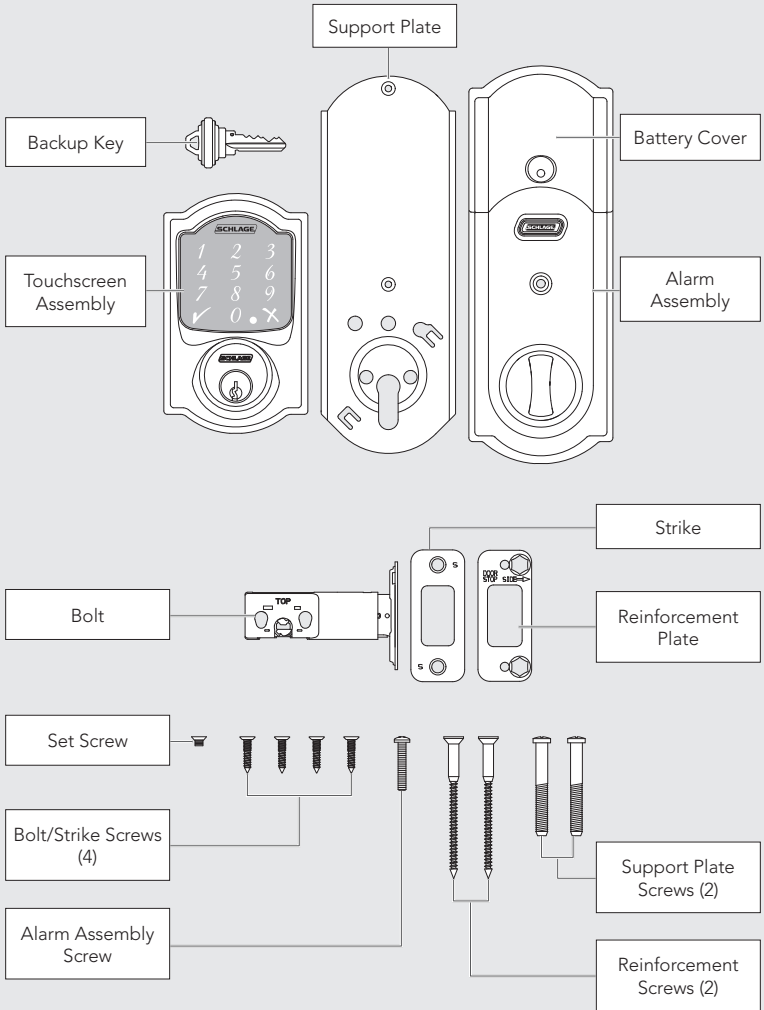

## Need Help?



For technical documents and videos, visit [schlage.com](http://schlage.com) or the **Help Center** in the Schlage Sense app.



U.S.A.: 888-805-9837  
Canada: 800-997-4734  
Mexico: 018005067866

# Let's get started!

Once you have all your tools together, please follow each step carefully and in order. Because this is an electronic lock, the order of steps is very important. If you skip a step, you may have to perform a factory default reset and start over.

## You will definitely need this tool:

- Phillips screwdriver  
You can use a manual or electric screwdriver, but please **DO NOT** use a power drill!

## You may also need these tools:

- Tape Measure
- Flathead Screwdriver
- Pencil
- Wood Block
- Hammer

## INSTALLATION NOTES! PLEASE READ!

- **DO NOT** use a power drill for installation! This could damage the lock.
- Please read all the instructions before calling customer support.
- **DO NOT** install the batteries before installing the lock! Follow the instructions in order!
- If you have previously installed this lock on another door, you **MUST** perform a Factory Default Reset **FIRST!** See the **User Guide** for more information.
- This lock is designed for the following operating temperatures:
  - Outside Lock Body (exterior mounted): -31°F (-35°C) to 151°F (66°C)
  - Inside Lock Body (interior mounted): 14°F (-10°C) to 120°F (49°C)

## Steps at a Glance

1	Download the app.....	4
2	Watch the installation video.....	4
3	Check current door/frame alignment.....	4
4	Remove the current deadbolt from the door.....	4
5	Check door/frame dimensions.....	5
6	Locate programming and access codes.....	5
7	Install bolt and strike.....	6
	7a Adjust bolt length, if necessary.....	6
	7b Change the faceplate, if necessary.....	6
	7c Install the bolt into the door.....	7
	7d Install the strike into the frame.....	7
	7e Test bolt alignment.....	8
8	Install the Touchscreen Assembly.....	8
	8a Install the Touchscreen on the outside of the door.....	8
	8b Install the Support Plate on the inside of the door.....	9
9	Install the Alarm Assembly.....	9
	9a Remove the battery cover from the Alarm Assembly.....	9
	9b Connect the cable to the Alarm Assembly.....	10
	9c Install the Alarm Assembly.....	10
	9d Secure the Alarm Assembly to the Support Plate.....	11
10	Install the Batteries.....	11
	10a Install the batteries into the battery tray.....	11
	10b Install the battery cover.....	12
11	Set up the Lock.....	12
12	Test the Lock.....	12
	12a Extend the bolt (lock) using the inside thumbturn.....	12
	12b Extend the bolt (lock) using the Touchscreen.....	13
	12c Retract the bolt (unlock) using the Touchscreen.....	13
	12d If the lock failed to lock or unlock:.....	13
13	Continue to the User Guide.....	15

# 1 Download the app.

Download the Schlage Sense app from the App Store and on Google Play. Just search for “Schlage Sense” to find the app.

Be sure to accept any available firmware upgrades. The app will alert you to upgrades and walk you through the process.



The Schlage Sense app works on iPhone®, iPad®, and iPod touch® with iOS 9.3 or later or devices with Android 5.0 or later.

Google Play and the Google Play logo are trademarks of Google Inc.

# 2 Watch the installation video.

**You can access installation videos in the app!** The videos will give you a good overview of the installation process.

Alternatively, please visit [answers.schlage.com](http://answers.schlage.com) and then click on **Schlage Sense**.

# 3 Check current door/frame alignment.

Because the bolt on this lock is extended automatically, it is important that the door and frame are aligned. Use this checklist to determine if your current alignment will work without any adjustment.

- I can lock the door without pushing, pulling or lifting the door.
- My door alignment—the ability to lock the door easily and smoothly—stays the same with changing seasons.
- When the door is closed, there is space for the deadbolt to extend 1” into the frame when locked.

If you could not check every box in the checklist, you will need to adjust your door and/or frame. Please visit [answers.schlage.com](http://answers.schlage.com) for more information.

# 4 Remove the current deadbolt from the door.

Remove the entire deadbolt, including the bolt. You may also want to remove the strike.

- » In order to maintain BHMA Grade 1, you must install the included reinforcement plate and strike (see step 7d on page 7).
- » A standard Schlage deadbolt is shown. Check with your specific deadbolt manufacturer if you need help.

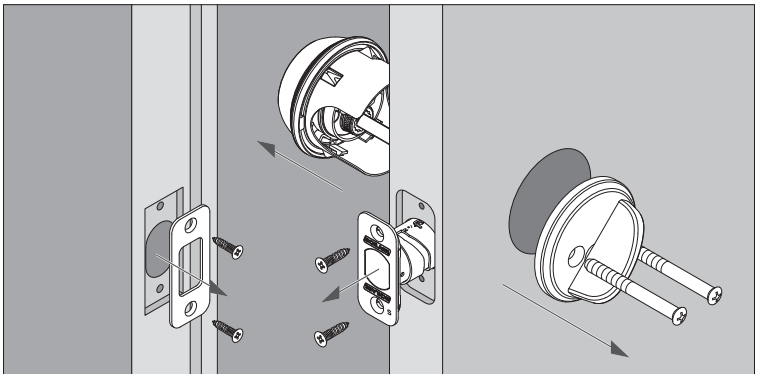

## 5 Check door/frame dimensions.

Measure the dimensions shown. If your door dimensions do not match, you will need to change your door preparation. Go to [answers.schlage.com](http://answers.schlage.com) for drilling instructions.

» If your door is thicker than 1¾", you will need a thick door kit. Please call Customer Service:

» Mark your **crossbore** and **backset** measurements on this page. You will need these measurements for installation. Either measurement is normal.

### Toll-Free Calling From:

U.S.A.: (888) 805-9837

Canada: (800) 997-4734

Mexico: 018005067866

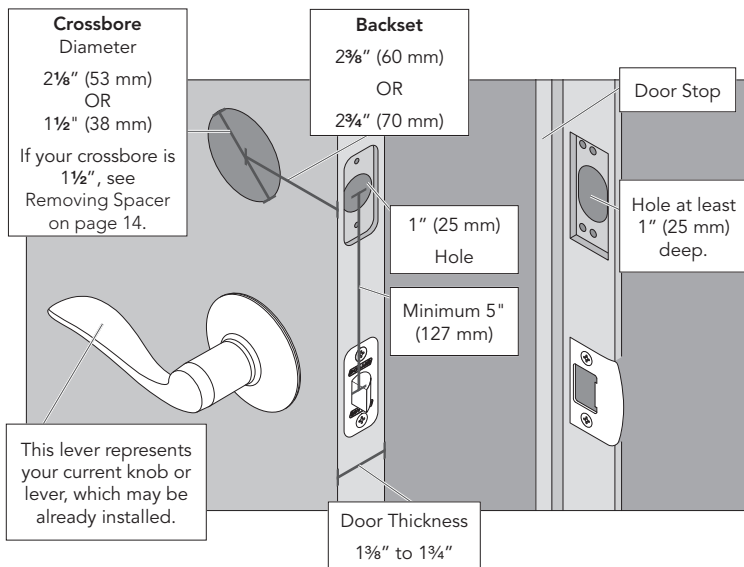

ENGLISH

## 6 Locate programming and access codes.

Codes are located on the stickers on the **front of the User Guide**. You will need these codes to operate the lock. They are also located on the **back of the Alarm Assembly**.

» Do **NOT** remove these stickers from the back of your lock! If you lose your codes, you can reset your lock back to these default codes.

» To connect your lock to your iOS or Android phone, follow the instructions in the Schlage Sense app. You will use the HomeKit™ setup code or the Programming Code to complete pairing.

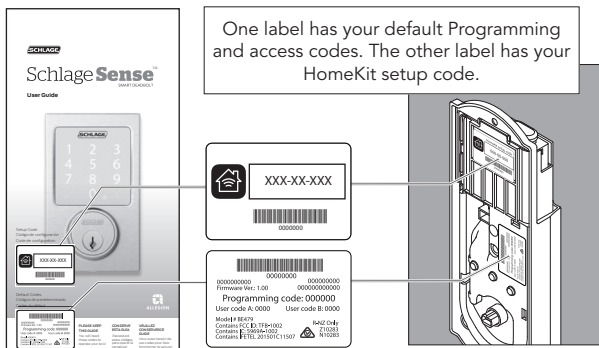

## 7 Install bolt and strike.

### 7a Adjust bolt length, if necessary.

- If the **backset** (see step 5 on page 5) of your door was  $2\frac{3}{8}$ " (60 mm), you do not need to do anything. Proceed to step 7b.
- If the **backset** (see step 5 on page 5) of your door was  $2\frac{3}{4}$ " (70 mm), you need to adjust your bolt. Twist the faceplate until the button pops into the  $2\frac{3}{4}$ " space.

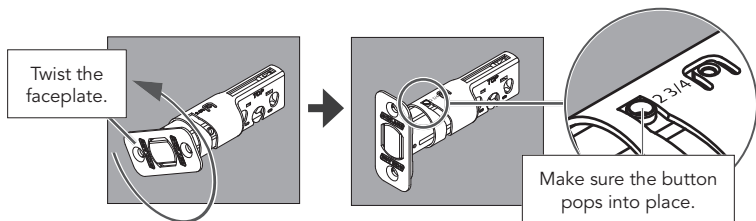

### 7b Change the faceplate, if necessary.

- » In step 7c, your installation will depend on which kind of door edge you had in this step.

**Mortise**  
If your door looks like this, you don't need to do anything. Go to step 7c.

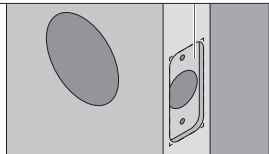

OR

**No Mortise**  
If your door looks like this, complete the steps below.

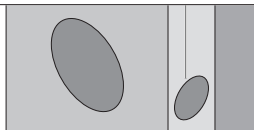

**Alternate Mortise**  
Use the square-corner faceplate if desired.

1. Use a flathead screwdriver to pry the faceplate off.

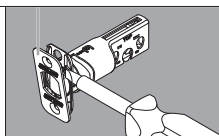

2. Press the square-corner faceplate into place. The faceplate may not stay in place until screws are installed in next step.

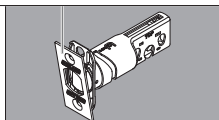

3. Go to step 7c, Figure A.

1. Use a flathead screwdriver to pry the faceplate off.

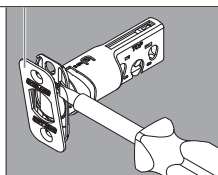

2. Remove the backplate.

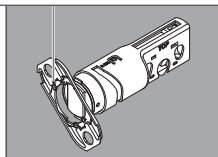

3. Slide the round faceplate into place.

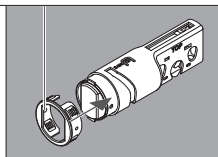

4. Go to step 7c, Figure B.

## 7c Install the bolt into the door.

Choose the picture below that matches your door.

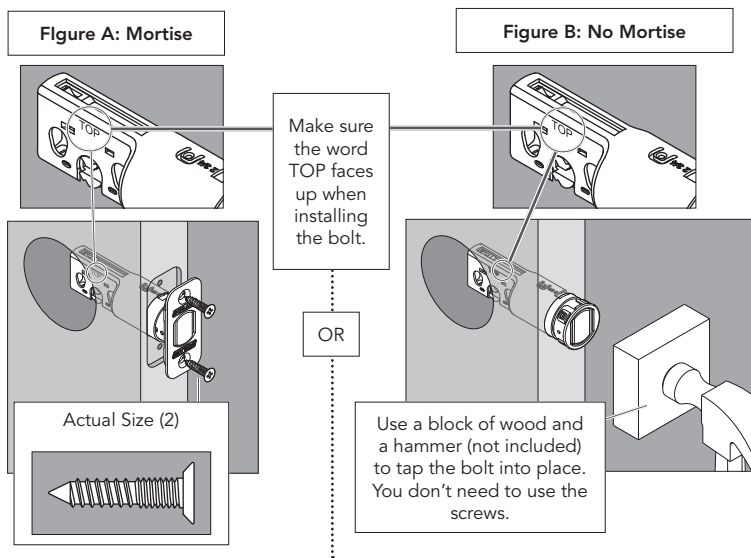

## 7d Install the strike into the frame.

Install all the parts shown for maximum security.

» In order to maintain BHMA Grade 1, you must install the included reinforcement plate and strike.

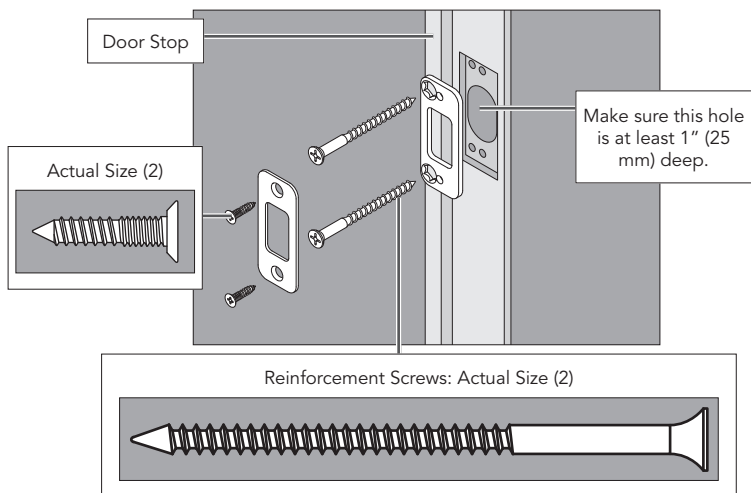

» The reinforcement screws may not fit on doors with sidelights.

## 7e Test bolt alignment.

1. Close the door.
2. Insert a flathead screwdriver into the slot in the bolt, as shown.
3. Rotate the screwdriver toward the door edge to extend the bolt into the hole in the frame. This operation should be smooth. You should be able to rotate the screwdriver 90°, fully extending the bolt.
4. If the operation was not smooth, or if the bolt did not fully extend, adjust your frame and/or door preparation. Go to [answers.schlage.com](http://answers.schlage.com) and watch the video **Proper Alignment of Door and Frame for a Smoothly Operating Lock** for further instructions.
5. Retract (unlock) the bolt before continuing to step 8.

» If the deadbolt continues to rub against the strike, contact Customer Support for an alternate strike with an additional .060" (2 mm) clearance.

### ⚠ CAUTION ⚠

Test from the inside to avoid being locked out!

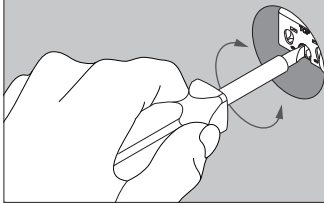

If you can rotate the screwdriver a full 90°, then the bolt is fully extended.

Retract the bolt before continuing to step 8.

## 8 Install the Touchscreen Assembly.

### 8a Install the Touchscreen on the outside of the door.

Always remove the spacer for a 1½" (38 mm) crossbore. See **Spacer Removal** on page 14 before continuing.

- » The clips snap into the **crossbore** (see step 5 on page 5) to assist in holding the keypad on the door.
- » The Touchscreen Assembly should install smoothly. If it does not, check that the bolt is set to the correct **backset** (see step 7a on page 6).
- » NOTE: If you have a **crossbore** (see step 5 on page 5) that is slightly less than 2½" (54 mm), the lock may not install smoothly. You can remove the spacer.

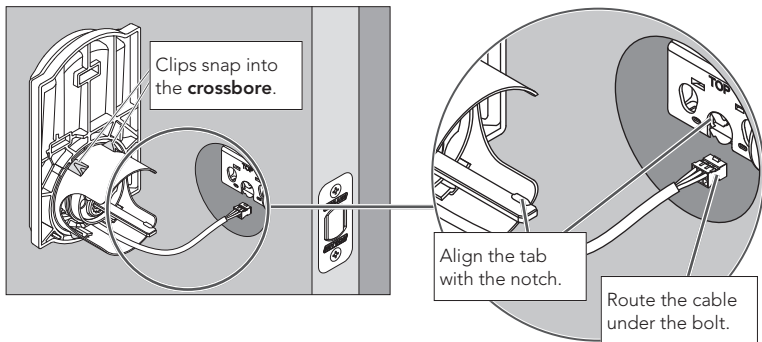



## 8b Install the Support Plate on the inside of the door.

- » Make sure the Touchscreen and Support Plate are straight on the door before tightening the screws. Tighten screws fully to prevent the lock from moving over time.

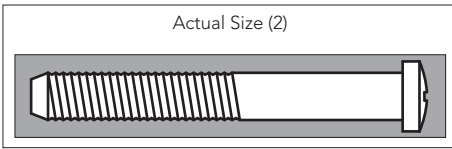
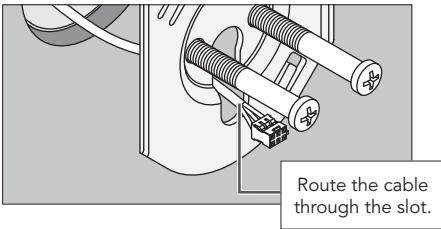
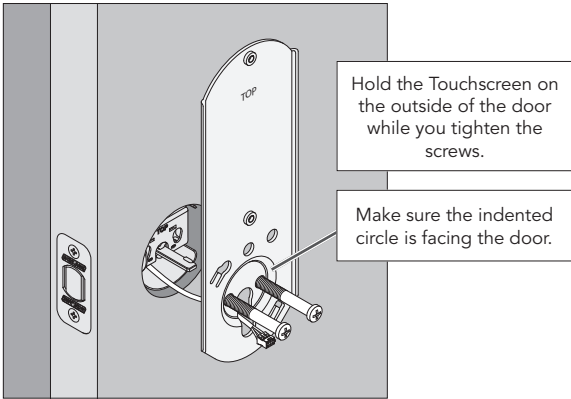

## 9 Install the Alarm Assembly.

- 9a Remove the battery cover from the Alarm Assembly.

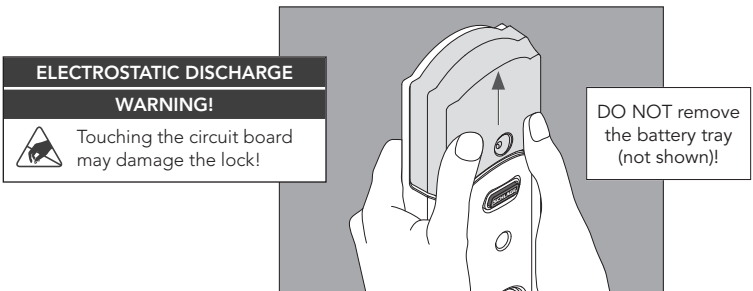

## 9b Connect the cable to the Alarm Assembly.

- »» Locate the screws in step 9d before beginning this step so they will be handy when you need them.

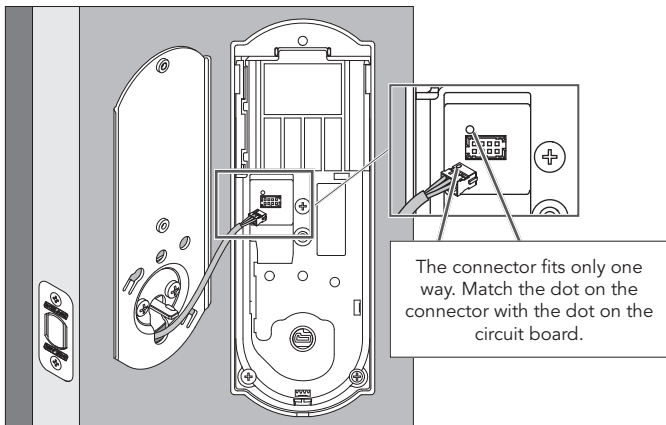

## 9c Install the Alarm Assembly.

1. Align the tab with the notch as shown.
2. Route the cable into the channel.
3. Then slide the Alarm Assembly toward the door.

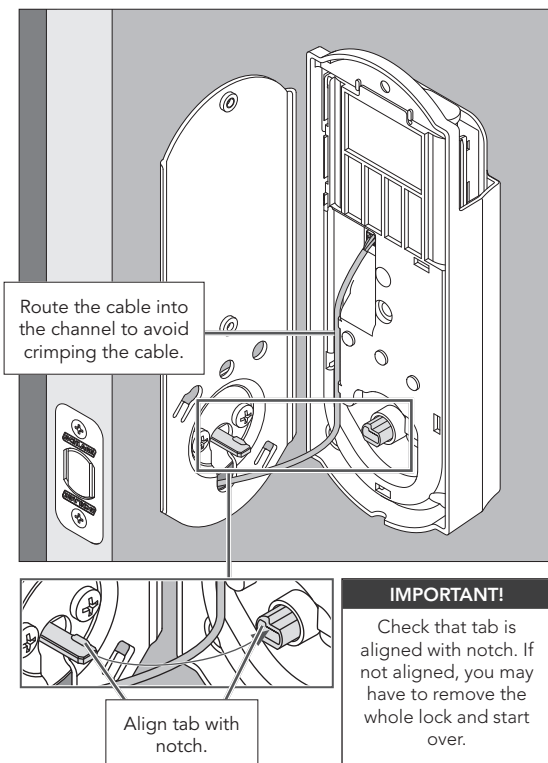

## 9d Secure the Alarm Assembly to the Support Plate.

Install the lower screw first.

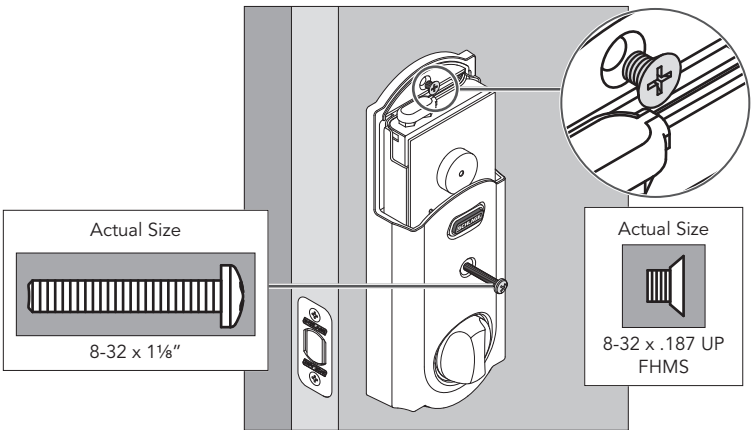

ENGLISH

### NOTE

Please do not rotate the thumbturn at this time. It may not rotate easily. Setup will be performed after installation is complete.

## 10 Install the Batteries.

### 10a Install the batteries into the battery tray.

1. Unsnap the connector.
2. Remove the battery tray.
3. Install four high-quality alkaline AA batteries.  
» Lithium batteries may cause undesirable operation.
4. **Carefully** replace the battery tray, with the batteries facing the door.
5. Snap the connector back into place.

### ELECTROSTATIC DISCHARGE

#### WARNING!



Touching the circuit board may damage the lock!

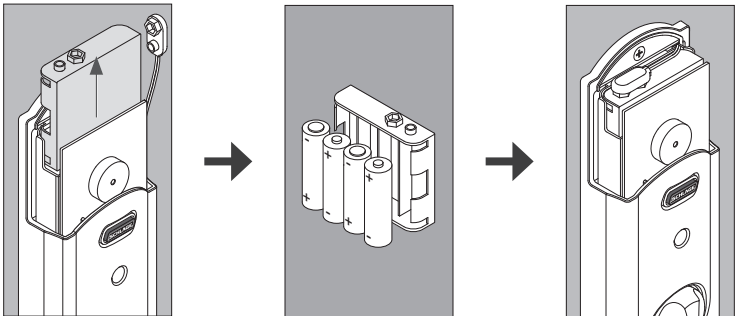

## 10b Install the battery cover.

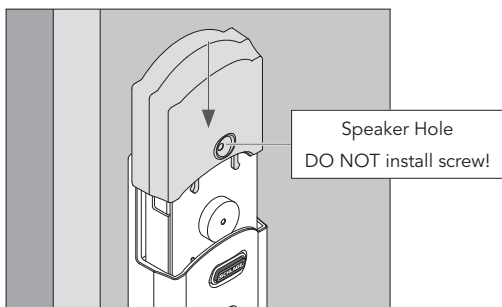

## 11 Set up the Lock.

1. Open the door if it is not already open.
  2. Press the Outside Schlage Button.
  3. Enter one of the default access codes into the lock (see label shown in step 6 on page 5).
  4. The lock will perform a setup routine. Wait until the bolt stops moving before continuing.
- » If the Touchscreen did not light up during this step, you may have a power problem. Install fresh batteries and make sure the battery wires are connected (see step 10a on page 11). If that does not help, make sure the cable is connected and is not crimped (see step 9b on page 10).

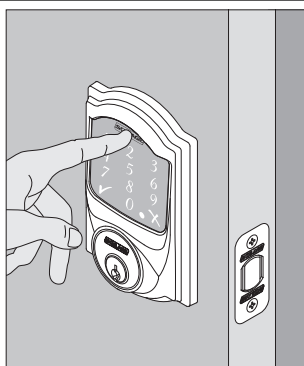

## 12 Test the Lock.

### ⚠ CAUTION ⚠

Keep the key with you during testing to avoid being locked out!

» For complete information about programming and light/beep patterns, see the **Manual Programming Guide** and **Troubleshooting** sections in the **User Guide**.

### 12a Extend the bolt (lock) using the inside thumbturn.

1. Close the door.
2. Rotate the thumbturn toward the door jamb to extend the bolt.

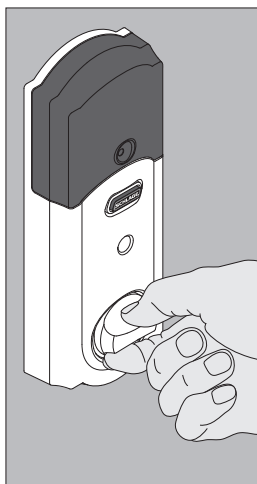
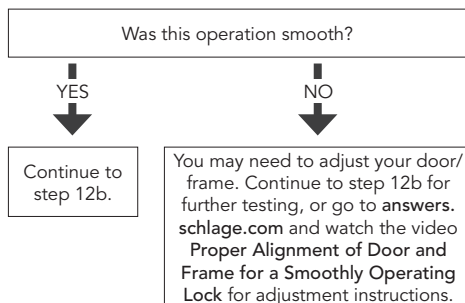

## 12b Extend the bolt (lock) using the Touchscreen.

1. Unlock the door using the thumbturn if you have not already.
2. **Take the key and the default access codes with you!**  
Go outside and close the door.
3. Press the Outside Schlage Button.
4. The bolt should extend.

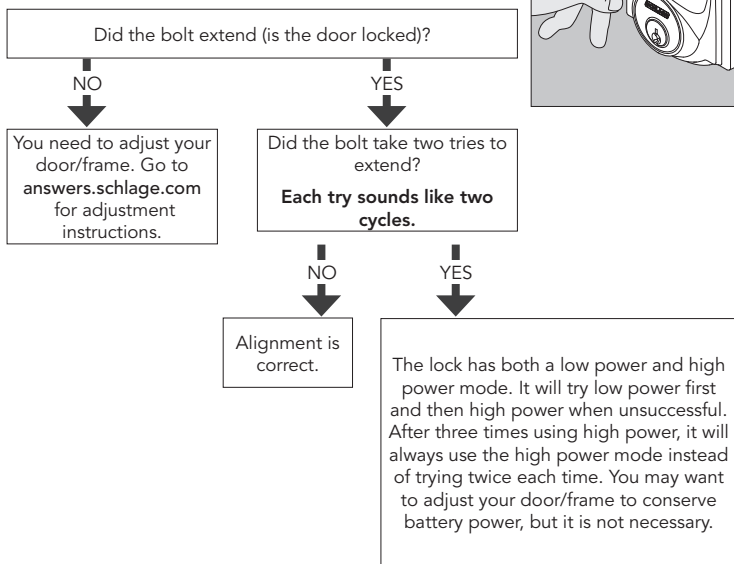
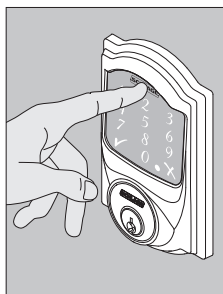

## 12c Retract the bolt (unlock) using the Touchscreen.

1. Press the Schlage button.
2. Enter one of the default access codes into the lock.
3. The bolt should retract.

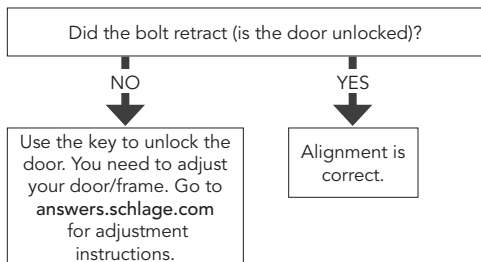
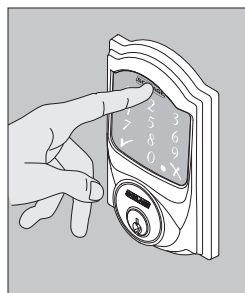

## 12d If the lock failed to lock or unlock:

1. If the Touchscreen did not light up, you may have a power problem. Install fresh batteries and make sure the battery connector is connected (see step 10a on page 11). If that does not help, make sure the cable is connected to the Alarm Assembly and is not crimped (see step 9b on page 10).
2. If the lock had power but you need to adjust your door/frame, please go online to [answers.schlage.com](https://answers.schlage.com) for complete adjustment instructions and videos.

# Spacer Removal

## (Option for small crossbores only)

ONLY if your door has less than a 2 1/8" (54 mm) **crossbore**, remove the spacer as shown.

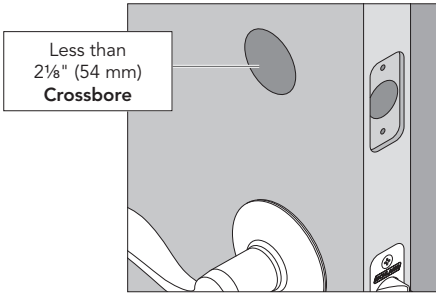

1. Remove screw.

2. Rotate and remove spacer.

3. Replace screw.

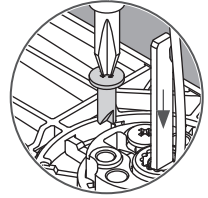
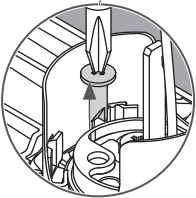
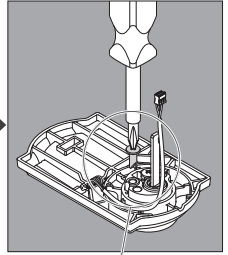
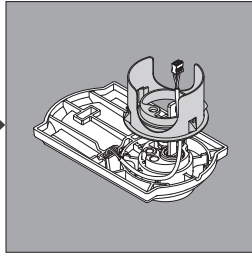
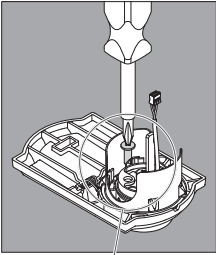

## 13 Continue to the User Guide.

Your lock is installed and functional. Continue to the **User Guide** for complete information about how to configure and operate the lock and alarm.

Questions about your new  
Schlage **Sense**™ Smart Deadbolt?

**Please don't return it to the store!**

Let us help you first!

Apple, iPhone, iPad, iPad Air, and iPod touch are trademarks of Apple Inc., registered in the U.S. and other countries. HomeKit is a trademark of Apple Inc.

Google Play and the Google Play logo are trademarks of Google Inc. Android is a trademark of Google Inc.

### Need Help?



For technical documents and videos, visit [schlage.com](https://www.schlage.com) or download the Schlage Sense app.



U.S.A.: 888-805-9837  
Canada: 800-997-4734  
Mexico: 018005067866







# Schlage **Sense**<sup>TM</sup>

**Guía de instalación**

SMART DEADBOLT  
CERRADURA INTELIGENTE



ALLEGION



Schlage **Sense**™

# Guía de instalación

## Contenido del Paquete

Estilo Camelot en toda la guía

ESPAÑOL

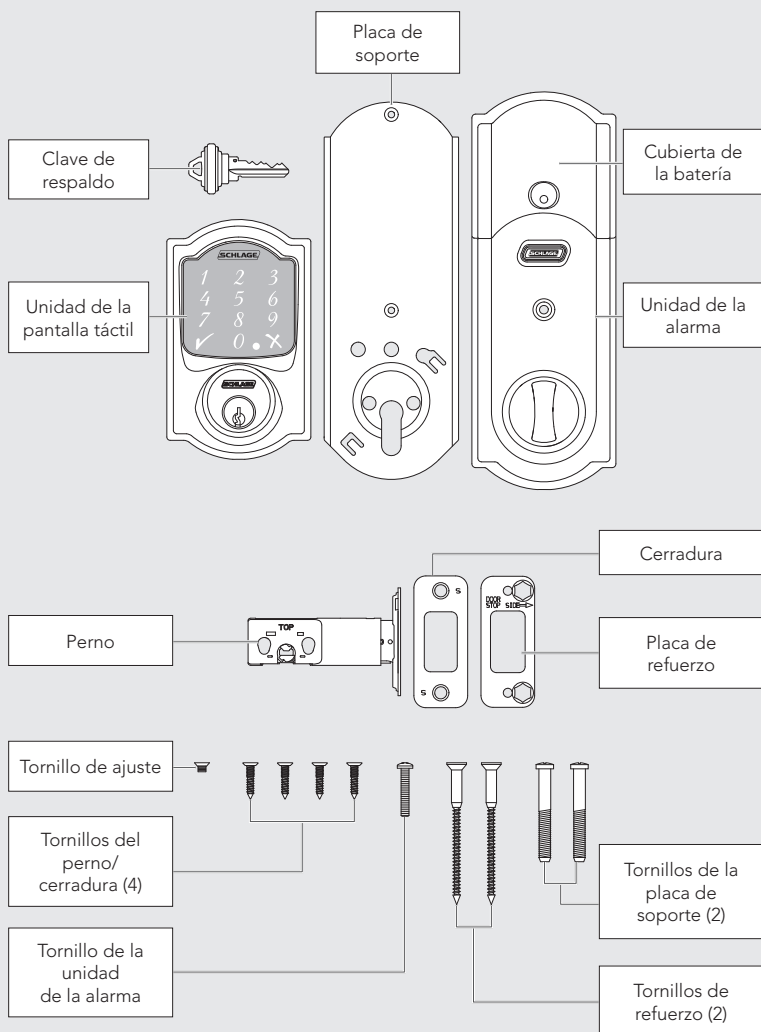

## ¿Necesita ayuda?



Para acceder a documentos y videos técnicos, visite [schlage.com](http://schlage.com) o el Centro de ayuda en la aplicación de Schlage Sense.



EE. UU.: 888-805-9837  
Canadá: 800-997-4734  
México: 018005067866

# ¡Comencemos!

Una vez que haya reunido todas sus herramientas, siga cada paso con atención y en orden. Debido a que esta es una cerradura electrónica, el orden de los pasos es muy importante. Si omite un paso, es probable que deba restablecer la configuración predeterminada de fábrica y volver a comenzar.

Definitivamente, necesitará esta herramienta:

- Destornillador Phillips  
Puede usar un destornillador manual o eléctrico, pero NO use un taladro eléctrico.

También puede necesitar estas herramientas:

- Cinta métrica
- Destornillador de punta plana
- Lápiz
- Bloque de madera
- Martillo

## ¡NOTAS DE INSTALACIÓN! ¡LÉALAS!

- ¡NO utilice un taladro eléctrico para la instalación! Esto podría dañar la cerradura.
- Lea todas las instrucciones antes de comunicarse con el servicio de asistencia al cliente.
- ¡NO coloque las baterías antes de instalar la cerradura! ¡Siga las instrucciones en orden!
- Si ya ha instalado esta cerradura en otra puerta, ¡PRIMERO DEBE restaurar la configuración predeterminada de fábrica! Consulte la Guía del usuario para obtener más información.
- Esta cerradura está diseñada para las siguientes temperaturas de funcionamiento:
  - Fuera del cuerpo de la cerradura (montada en el exterior): -31° F (-35 °C) a 151 °F (66 °C)
  - Dentro del cuerpo de la cerradura (montada en el interior): 14° F (-10 °C) a 120 °F (49 °C)

## Breve descripción de los pasos

1	Descargue la aplicación.....	20
2	Vea el video de la instalación.....	20
3	Compruebe la alineación actual de la puerta/marco.....	20
4	Retire el cerrojo actual de la puerta.....	20
5	Consulte las dimensiones de la puerta/marco.....	21
6	Ubique los códigos de programación y de usuario.....	21
7	Instale el perno y la cerradura.....	22
7a	Ajuste la longitud del perno, de ser necesario.....	22
7b	Cambie la placa delantera si fuera necesario.....	22
7c	Instale el perno en la puerta.....	23
7d	Instale la cerradura en el marco.....	23
7e	Prueba la alineación del perno.....	24
8	Instale la unidad de la pantalla táctil.....	24
8a	Instale la pantalla táctil en la parte externa de la puerta.....	24
8b	Instale la placa de soporte en la parte interna de la puerta.....	25
9	Instale la unidad de la alarma.....	25
9a	Retire la cubierta de la batería de la unidad de la alarma.....	25
9b	Conecte el cable a la unidad de la alarma.....	26
9c	Instale la unidad de la alarma.....	26
9d	Sujete la unidad de la alarma a la placa de soporte.....	27
10	Instale las baterías.....	27
10a	Instale las baterías en la bandeja de las baterías.....	27
10b	Instale la cubierta de las baterías.....	28
11	Configure la cerradura.....	28
12	Pruebe la cerradura.....	28
12a	Extienda el perno (cerradura) usando el pestillo giratorio interior.....	28
12b	Extienda el perno (bloqueo) usando la pantalla táctil.....	29
12c	Retraiga el perno (desbloqueo) usando la pantalla táctil.....	29
12d	Si la cerradura no se bloqueó o desbloqueó:.....	29
13	Continúe con la Guía del usuario.....	31

## 1 Descargue la aplicación.

Descargue la aplicación Schlage Sense desde App Store y Google Play. Solo ingrese «Schlage Sense» para encontrar la aplicación.



La aplicación Schlage Sense funciona en dispositivos iPhone, iPad y iPod Touch con iOS 9.3 o superior, o dispositivos con Android 5.0 o superior.

Google Play y el logotipo de Google Play son marcas comerciales de Google Inc.

## 2 Vea el video de la instalación.

¡Puede acceder a los videos de la instalación en la aplicación! Los videos le brindarán una visión general sobre el proceso de instalación.

De manera alternativa, visite [answers.schlage.com](http://answers.schlage.com) y haga clic en Schlage Sense.

## 3 Compruebe la alineación actual de la puerta/marco.

Como el perno en esta cerradura se extiende automáticamente, es importante que la puerta y el marco estén alineados. Use esta lista de verificación para determinar si su alineación actual funcionará sin ajustes.

- Puedo bloquear la puerta sin empujar, tirar ni levantar la puerta.
- La alineación de mi puerta (la posibilidad de bloquear la puerta de forma sencilla y sin interrupciones) es igual con el cambio de estaciones.
- Cuando se cierra la puerta, hay espacio para que el cerrojo se extienda 1" dentro del marco cuando se bloquea.

Si no marcó todas las casillas de la lista de verificación, deberá ajustar su puerta o marco. Visite [answers.schlage.com](http://answers.schlage.com) para obtener más información.

## 4 Retire el cerrojo actual de la puerta.

Retire el cerrojo completo, incluido el perno. También puede retirar la cerradura.

- »» Para mantener el grado 1 de BHMA, debe instalar la placa de refuerzo y la cerradura incluidas (ver el paso 7d en la página 23).
- »» Se muestra un cerrojo Schlage estándar. Consulte al fabricante de su cerrojo específico si necesita ayuda.

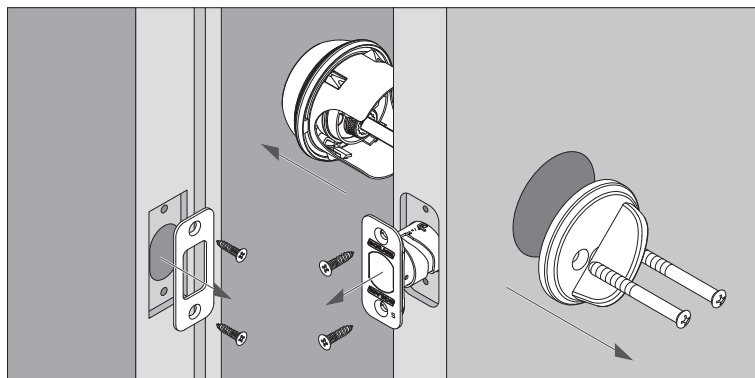

## 5 Consulte las dimensiones de la puerta/marco.

Mida las dimensiones que se muestran. Si las dimensiones de su puerta no coinciden, deberá cambiar la preparación de su puerta. Visite [answers.schlage.com](http://answers.schlage.com) para ver instrucciones sobre la perforación.

Líneas gratuitas:  
EE. UU.: (888) 805-9837  
Canadá: (800) 997-4734  
México: 018005067866

» Si el espesor de su puerta es mayor a 1¾" (38 mm), necesitará un kit para puerta gruesa. Comuníquese con el Servicio de Asistencia al Cliente.

» Recuerde la medición de su entrada. La necesitará para el próximo paso. Las mediciones son normales.

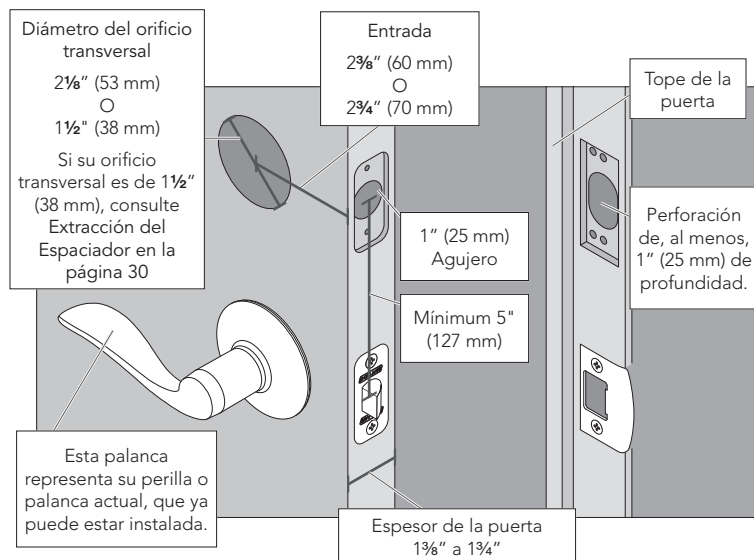

ESPAÑOL

## 6 Ubique los códigos de programación y de usuario.

Los códigos figuran en el adhesivo que se encuentra al anverso de la Guía del usuario. Necesitará estos códigos para operar la cerradura. También se encuentran en la parte posterior de la unidad de la alarma.

» ¡NO retire estos adhesivos de la parte posterior de la cerradura! Si pierde sus códigos, puede restablecer su cerradura a estos códigos predeterminados.

» Para conectar la cerradura a su teléfono iOS o Android, siga las instrucciones en la aplicación Schlage Sense. Utilizará el código de configuración de HomeKit o el código de programación para completar el emparejamiento.

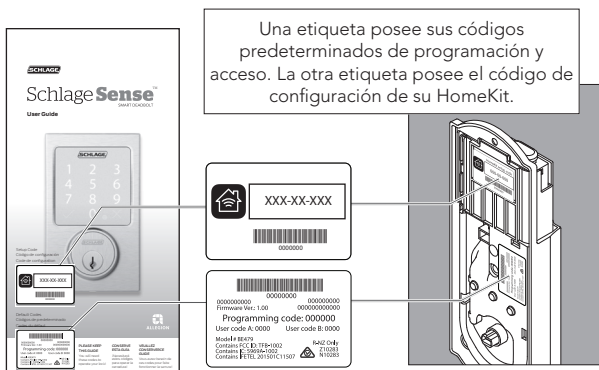

## 7 Instale el perno y la cerradura.

### 7a Ajuste la longitud del perno, de ser necesario.

- Si la entrada (ver el paso 4 en la página 21) de su puerta era de  $2\frac{3}{8}$ " (60 mm), no necesita realizar otra acción. Avance al paso 7b.
- Si la entrada (ver el paso 5 en la página 21) de su puerta era de  $2\frac{3}{4}$ " (70 mm), debe ajustar el perno. Gire la placa delantera hasta que el botón sobresalga en el espacio de  $2\frac{3}{4}$ ".

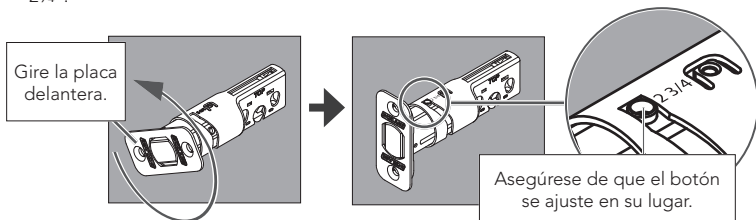

### 7b Cambie la placa delantera si fuera necesario.

- » En el paso 7c, su instalación dependerá de qué tipo de borde de puerta tiene en este paso.

**Mortaja**  
Si su puerta tiene este aspecto, no necesita realizar otra acción. Avance al paso 7c.

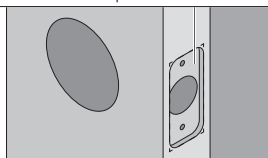

**Cerradura embutida alternativa**  
Use la placa delantera con extremo cuadrado si fuera necesario.

1. Use un destornillador de cabeza plana para levantar la placa delantera.

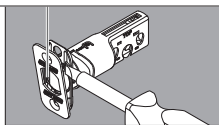

2. Inserte con presión la placa delantera con extremo cuadrado en su lugar. Es posible que la placa delantera no esté bien instalada hasta que coloque los tornillos en el próximo paso.

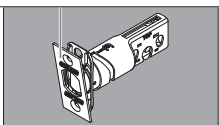

3. Vaya al paso 7c, Figura A.

**Sin mortaja**  
Si su puerta tiene este aspecto, complete los siguientes pasos.

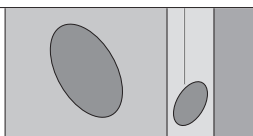

1. Use un destornillador de cabeza plana para levantar la placa delantera.

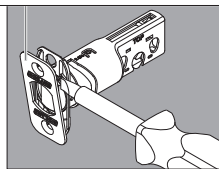

2. Retire la placa posterior.

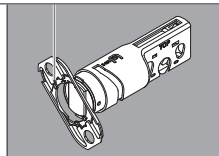

3. Deslice la placa delantera redonda para colocarla en su lugar.

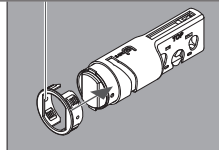

4. Vaya al paso 7c, Figura B.

## 7c Instale el perno en la puerta.

Seleccione la imagen que coincida con su puerta.

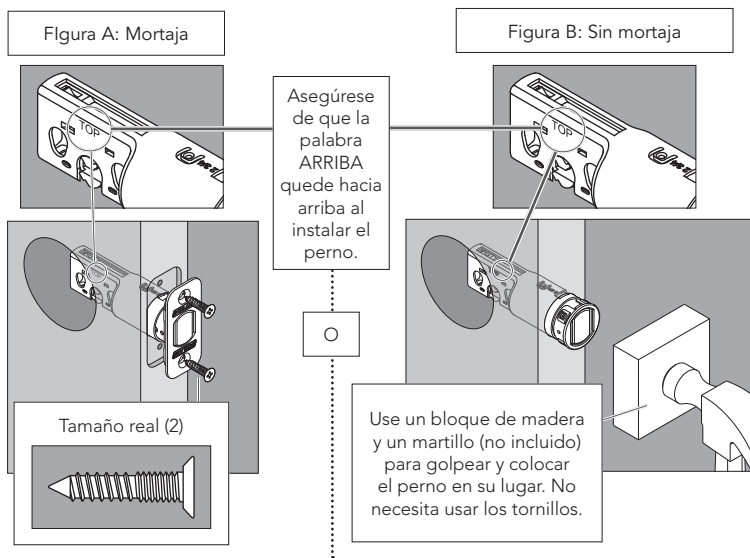

## 7d Instale la cerradura en el marco.

Instale todas las partes que se muestran para lograr una máxima seguridad.

» Para mantener el grado 1 de BHMA, debe instalar la placa de refuerzo y la cerradura incluidas.

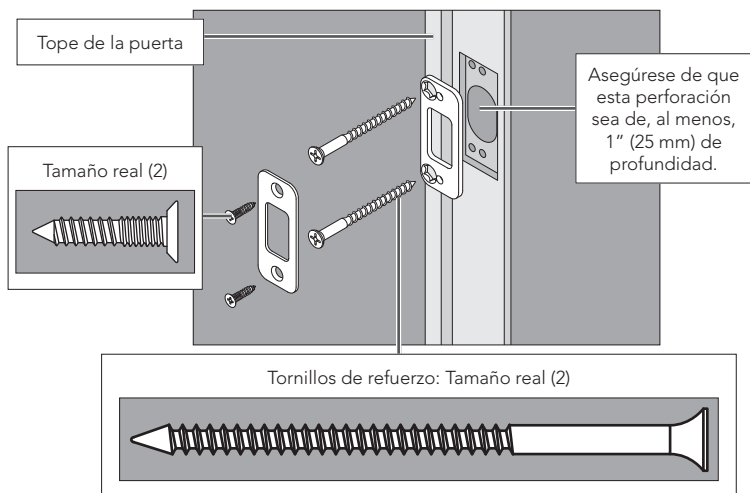

» Los tornillos de refuerzo pueden no ajustarse a las puertas con luz lateral.

## 7e Prueba la alineación del perno.

1. Cierre la puerta.
  2. Inserte un destornillador de cabeza plana en la ranura del perno, como se indica.
  3. Gire el destornillador hacia el borde de la puerta para extender el perno en el orificio del marco. Esta operación debe ejecutarse sin complicaciones. Debe poder girar el destornillador a 90° extendiendo el perno por completo.
  4. Si la operación presentó complicaciones, o si el perno no se extendió por completo, ajuste el marco o la preparación de la puerta. Visite [answers.schlage.com](http://answers.schlage.com) y mire el video Proper Alignment of Door and Frame for a Smoothly Operating Lock (Alineación correcta de la puerta y el marco para un correcto funcionamiento de la cerradura) para obtener más instrucciones.
  5. Retraiga (desbloquee) el perno antes de continuar con el paso 8.
- » Si el cerrojo continúa rozando la cerradura, contacte al Centro de Atención al Cliente para obtener una cerradura alternativa con una separación adicional de 0,060" (2 mm).

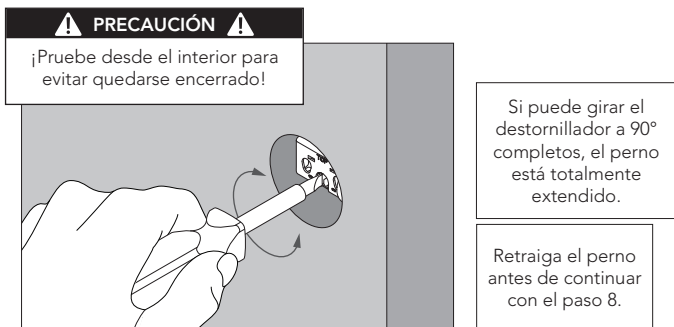

## 8 Instale la unidad de la pantalla táctil.

### 8a Instale la pantalla táctil en la parte externa de la puerta.

Siempre retire el espaciador para un orificio transversal de 1½" (38 mm). Antes de continuar, consulte la Extracción del Espaciador en la página 30.

- » Los ganchos quedan insertados en el orificio transversal (ver el paso 5 en la página 21) para ayudar a sostener el teclado en la puerta.
- » La unidad de la pantalla táctil debe instalarse sin complicaciones. Si no lo hace, verifique que el perno se fije en la entrada correcta (ver el paso 7a en la página 6).
- » NOTA: Si tiene un orificio transversal (ver el paso 5 en la página 21) que es apenas inferior a 2½" (54 mm), es posible que la cerradura no se instale correctamente. Puede retirar el espaciador.

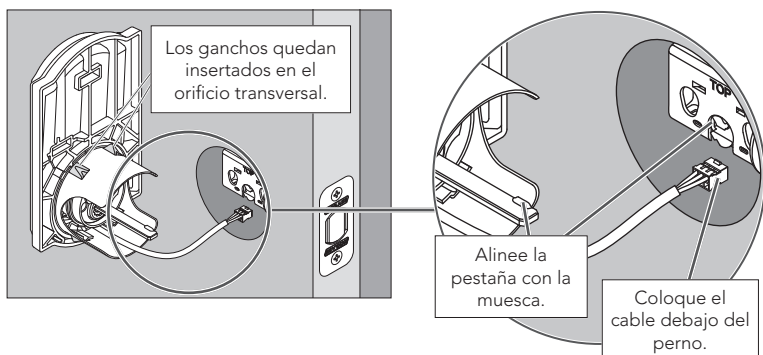



## 8b Instale la placa de soporte en la parte interna de la puerta.

- » Asegúrese de que la pantalla táctil y la placa de soporte están derechas en la puerta antes de ajustar los tornillos. Ajuste los tornillos firmemente para impedir que la cerradura se mueva con el tiempo.

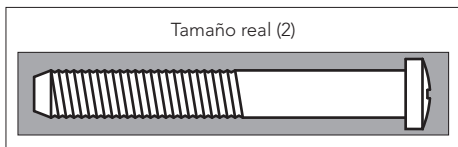
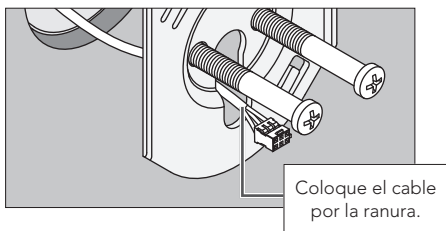
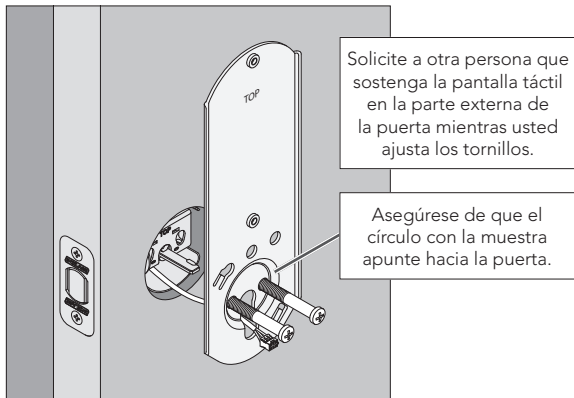

## 9 Instale la unidad de la alarma.

- 9a Retire la cubierta de la batería de la unidad de la alarma.

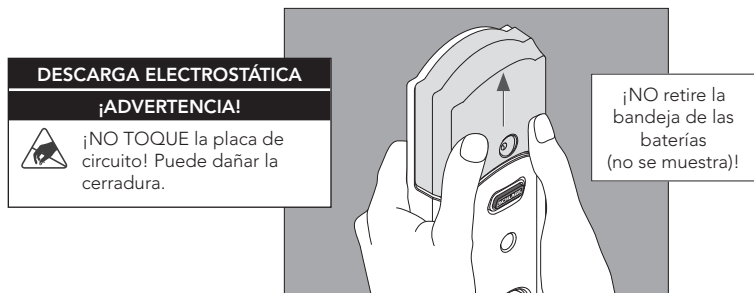

## 9b Conecte el cable a la unidad de la alarma.

» Ubique los tornillos del paso 9d antes de comenzar este paso para tenerlos a mano cuando los necesite.

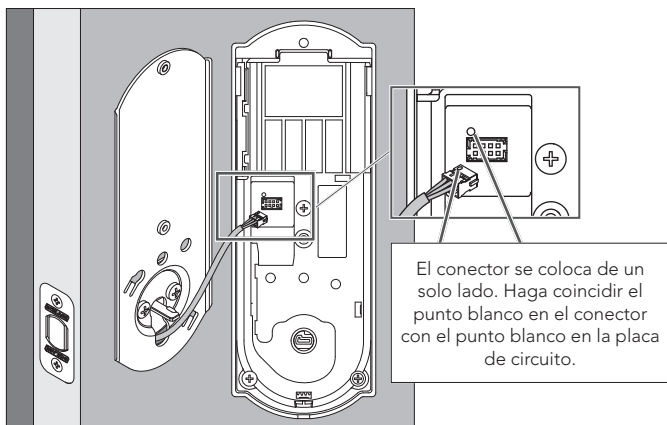

## 9c Instale la unidad de la alarma.

1. Alinee la pestaña con la muesca, como se indica.
2. Coloque el cable en el canal.
3. Luego, deslice la unidad de la alarma hacia la puerta.

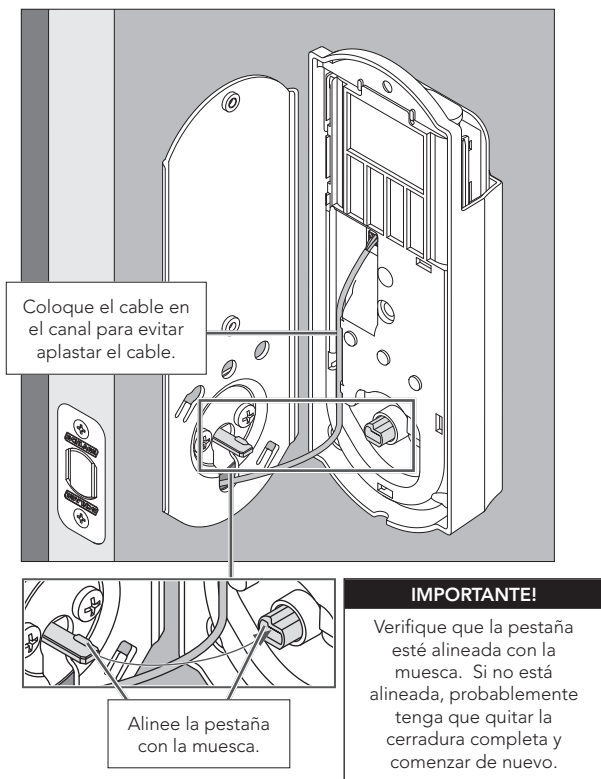

## 9d Sujete la unidad de la alarma a la placa de soporte.

Instale primero el tornillo inferior.

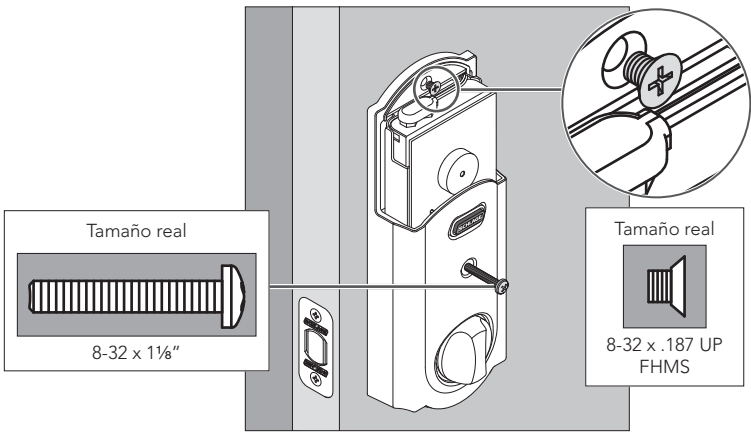

### NOTA

No gire el pestillo en este momento. Es posible que no gire fácilmente. La configuración se realizará después de que finalice la instalación.

ESPAÑOL

## 10 Instale las baterías.

### 10a Instale las baterías en la bandeja de las baterías.

1. Desconecte el conector.
2. Retire la bandeja de las baterías.
3. Instale cuatro baterías AA alcalinas de alta calidad.

» Las baterías de litio pueden ocasionar un funcionamiento indeseado.

4. Con cuidado, vuelva a colocar la bandeja de las baterías con las baterías apuntando hacia la puerta.
5. Vuelva a colocar el conector en su lugar.

### DESCARGA ELECTROSTÁTICA

#### ¡ADVERTENCIA!



¡NO TOQUE la placa de circuito! Puede dañar la cerradura.

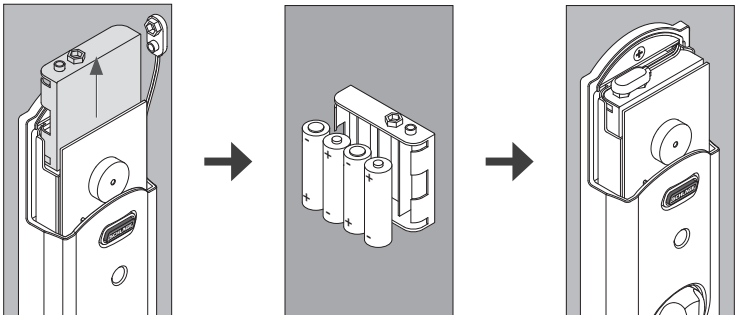

## 10b Instale la cubierta de las baterías.

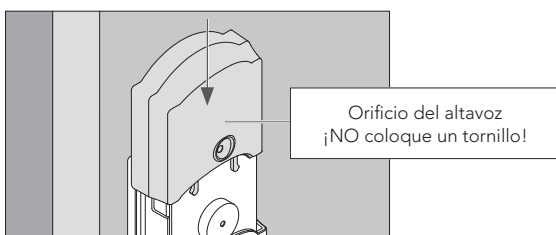

## 11 Configure la cerradura.

1. Abra la puerta si ya no está abierta.
2. Presione el botón Schlage exterior.
3. Introduzca uno de los códigos de usuario predeterminados en la cerradura (ver el paso 6 en la página 21).
4. La cerradura ejecutará una rutina de configuración. Espere hasta que el perno deje de moverse antes de continuar.

» Si la pantalla táctil no se ilumina durante este paso, es posible que tenga un problema de alimentación. Instale baterías nuevas y asegúrese de que los cables estén conectados (ver el paso 10a en la página 27). Si esto no sirve, asegúrese de que el cable esté conectado y no se aplaste (ver el paso 9b en la página 26).

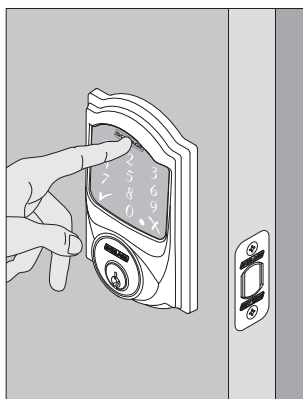

## 12 Pruebe la cerradura.

### ⚠ PRECAUCIÓN ⚠

¡Conservar la llave mientras realiza la prueba para evitar quedar encerrado!

» Para obtener información completa acerca de la programación y los modelos de luz/pitidos, consulte las secciones de programación de la pantalla táctil y resolución de problemas en la Guía del usuario.

## 12a Extienda el perno (cerradura) usando el pestillo giratorio interior.

1. Cierre la puerta.
2. Mueva el pestillo giratorio hacia el marco de la puerta para extender el perno.

¿La operación se realizó sin interrupciones?

↓  
SÍ

Continúe al paso 12b.

↓  
NO

Puede necesitar ajustar su puerta/marco. Continúe con el paso 12b para realizar más pruebas, o visite [answers.schlage.com](http://answers.schlage.com) y mire el video Proper Alignment of Door and Frame for a Smoothly Operating Lock (Alineación correcta de la puerta y el marco para un correcto funcionamiento de la cerradura), para obtener más instrucciones sobre ajustes.

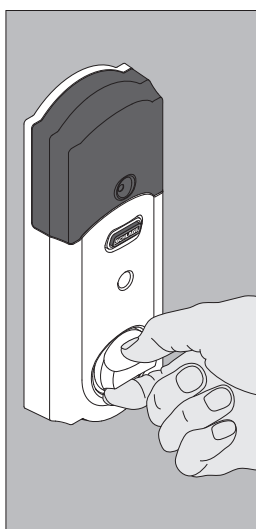

## 12b Extienda el perno (bloqueo) usando la pantalla táctil.

1. Desbloquee la puerta usando el pestillo giratorio si aún no lo hizo.
2. ¡No olvide llevar la clave y códigos de usuario predeterminados! Salga y cierre la puerta.
3. Presione el botón Schlage exterior.
4. El perno debería extenderse.

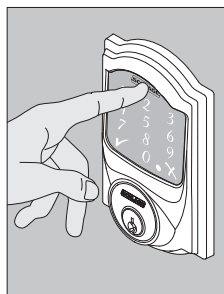

¿El perno se extendió (la puerta está bloqueada)?

NO

Necesita ajustar su puerta/marco. Visite [answers.schlage.com](https://answers.schlage.com) para ver instrucciones sobre el ajuste.

SÍ

¿El perno requirió dos intentos para extenderse?  
Cada intento suena como dos ciclos.

NO

La alineación es correcta.

SÍ

La cerradura tiene un modo de baja energía y alta energía. Probará la baja energía primero y luego la alta energía cuando no tenga éxito. Después de tres intentos usando alta energía, siempre usará el modo de alta energía en lugar de intentar dos veces cada vez. Puede ajustar su marco/puerta a fin de conservar la energía de la batería, pero no es necesario.

## 12c Retraiga el perno (desbloqueo) usando la pantalla táctil.

1. Presione el botón Schlage.
2. Introduzca uno de los códigos de usuario predeterminados en la cerradura
3. El perno debería retraerse.

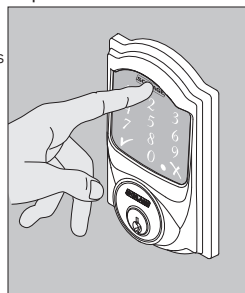

¿El perno se retrajo (la puerta está desbloqueada)?

NO

Use la llave para desbloquear la puerta. Necesita ajustar su puerta/marco. Visite [answers.schlage.com](https://answers.schlage.com) para ver instrucciones sobre el ajuste.

SÍ

La alineación es correcta.

## 12d Si la cerradura no se bloqueó o desbloqueó:

1. Si la pantalla táctil no se iluminó, es posible que tenga un problema de alimentación. Instale baterías nuevas y asegúrese de que el conector de las baterías esté conectado (ver el paso 10a en la página 27). Si esto no sirve, asegúrese de que el cable esté conectado a la unidad de alarma y no se aplaste (ver el paso 9b en la página 26).
2. Si la cerradura recibe energía, pero debe ajustar la puerta/marco, visite [answers.schlage.com](https://answers.schlage.com) para ver instrucciones completas y videos sobre el ajuste.

## Extracción del Espaciador

(Opción para orificios transversales pequeños únicamente)

SOLO si su puerta tiene un orificio transversal de 2 1/8" (54 mm) orificio transversal, retire el espaciador como se muestra.

Menos de  
2 1/8" (54 mm)  
Orificio transversal



1. Quite el tornillo.

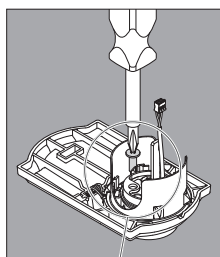

2. Gire y extraiga el espaciador.

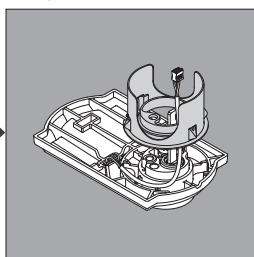

3. Cambie el tornillo.

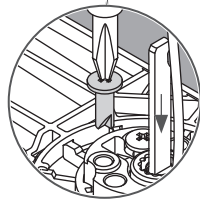
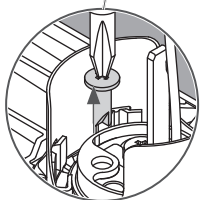
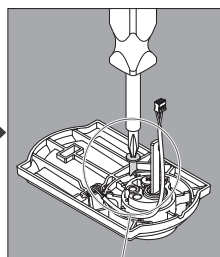

## 13 Continúe con la Guía del usuario.

Su cerradura está instalada y en funcionamiento. Continúe con la Guía del usuario para obtener información completa sobre cómo configurar y operar la cerradura y la alarma.

¿Tiene preguntas sobre su nueva cerradura inteligente Schlage Sense™?

**¡No la devuelva a la tienda!**

¡Permítanos ayudarlo primero!

Apple, iPhone, iPad, iPad Air y iPod touch son marcas comerciales de Apple Inc., registradas en Estados Unidos y otros países. Homekit es un marca comercial de Apple Inc.

Google Play y el logotipo de Google Play son marcas comerciales de Google Inc. Android es una marca comercial de Google Inc.

### ¿Necesita ayuda?



Para acceder a documentos y videos técnicos, visite [schlage.com](http://schlage.com) o el Centro de ayuda en la aplicación de Schlage Sense.



EE. UU.: 888-805-9837  
Canadá: 800-997-4734  
México: 018005067866







# Schlage **Sense**<sup>TM</sup>

SMART DEADBOLT  
SERRURE INTELLIGENTE

## Guide d'installation



ALLEGION<sup>TM</sup>



# Schlage **Sense**<sup>™</sup>

## Guide d'installation

### Contenu de l'emballage

Le modèle Camelot est illustré dans l'ensemble de ce guide

FRANÇAIS

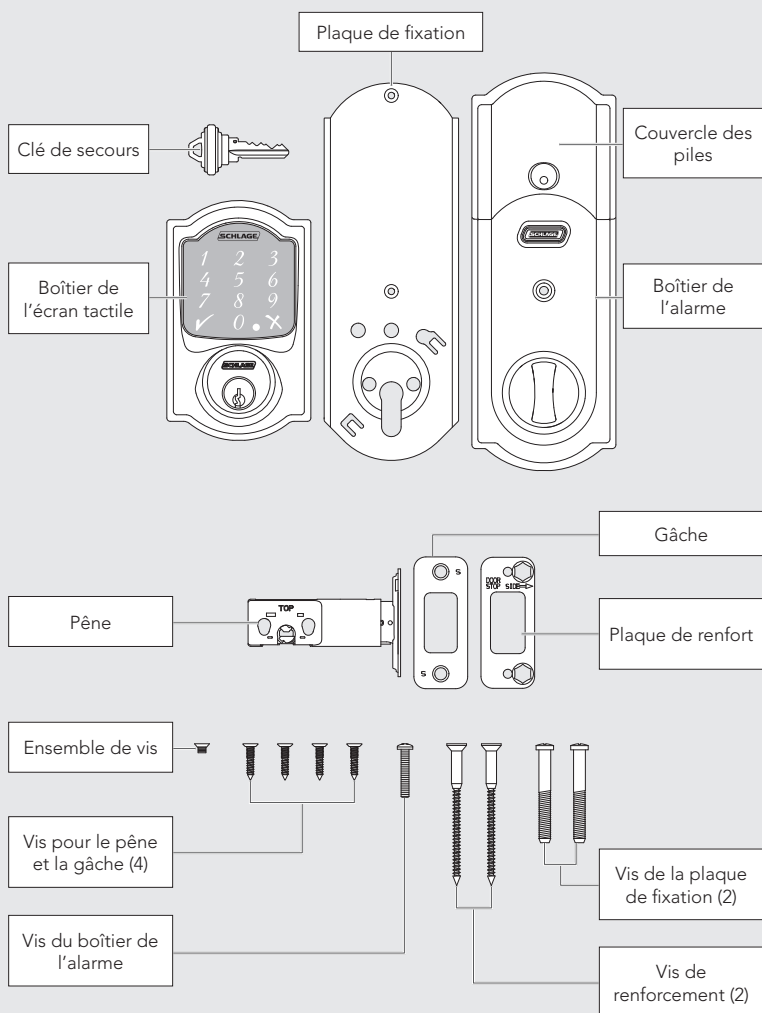

### Vous avez besoin d'aide?



Pour afficher des documents techniques et des vidéos, rendez-vous sur [schlage.com](http://schlage.com) ou sur le Centre d'assistance de l'application de Schlage Sense.



États-Unis: 888-805-9837  
Canada: 800-997-4734  
Mexique: 018005067866

# Pour Débuter

Une fois que vous avez réuni tous vos outils, respectez rigoureusement les étapes, dans l'ordre. Étant donné qu'il s'agit d'une serrure électronique, l'ordre des étapes est très important. Si vous manquez une étape, vous risquez de devoir rétablir les paramètres d'usine et de recommencer.

**Vous aurez absolument besoin de cet outil :**

- Tournevis Phillips  
Vous pouvez utiliser un tournevis manuel ou électrique, mais **EN AUCUN CAS** une perceuse électrique!

**Vous aurez également besoin des outils suivants :**

- Ruban à mesurer
- Tournevis à tête plate
- Crayon
- Bloc de bois
- Marteau

## REMARQUES CONCERNANT L'INSTALLATION, À LIRE ABSOLUMENT!

- **N'UTILISEZ PAS** une perceuse électrique pour installer la serrure! Vous pourriez l'endommager.
- Lisez attentivement toutes les instructions avant d'appeler le service à la clientèle.
- Appelez le service à la clientèle avant de ramener le produit au magasin.
- **N'INSTALLEZ PAS** les piles avant d'installer la serrure! Respectez l'ordre des instructions!
- Si cette serrure était installée sur une autre porte, vous **DEVEZ D'ABORD** rétablir les paramètres d'usine! Pour en savoir plus, voir le guide d'utilisation.
- Cette serrure est conçue pour les températures de service suivantes :
  - Partie extérieure de la serrure (montée à l'extérieur) : -35°C (-31°F) à 66°C (151°F)
  - Partie intérieure de la serrure (montée à l'intérieur) : -10°C (14°F) à 49°C (120°F)

## Aperçu des étapes à suivre

1	Télécharger l'application.....	36
2	Regarder la vidéo d'installation.....	36
3	Vérifiez l'alignement de la porte avec le cadre.....	36
4	Retirez le pêne dormant de la porte.....	36
5	Vérifiez les dimensions de la porte et du cadre.....	37
6	Repérez les codes de programmation et d'accès.....	37
7	Installez le pêne et la gâche.....	38
	7a Au besoin, réglez la longueur du pêne.....	38
	7b Changez la plaque au besoin.....	38
	7c Installez le pêne dans la porte.....	39
	7d Installez la gâche dans le cadre.....	39
	7e Évaluez l'alignement du pêne.....	40
8	Installez le boîtier de l'écran tactile.....	40
	8a Installez l'écran tactile à l'extérieur de la porte.....	40
	8b Installez la plaque de fixation sur l'intérieur de la porte.....	41
9	Installez le boîtier de l'alarme.....	41
	9a Retirez le couvercle des piles du boîtier de l'alarme.....	41
	9b Branchez le câble au boîtier de l'alarme.....	42
	9c Installez le boîtier de l'alarme.....	42
	9d Montez le boîtier de l'alarme sur la plaque de fixation.....	43
10	Installez les piles.....	43
	10a Installez les piles dans le support de piles.....	43
	10b Installez le couvercle des piles.....	44
11	Installez la serrure.....	44
12	Essayez la serrure.....	44
	12a Sortez le pêne (verrouillage) à l'aide de la barrette tournante se trouvant à l'intérieur.....	44
	12b Sortez le pêne (verrouillez) par le biais de l'écran tactile.....	45
	12c Rentrez le pêne (déverrouillez) par le biais de l'écran tactile.....	45
	12d Si la serrure ne se verrouille pas ni ne se déverrouille :.....	45
13	Poursuivez la lecture du guide d'utilisation.....	47

## 1 Télécharger l'application.

Téléchargez l'application Schlage Sense à partir d'App Store et de Google Play. Cherchez simplement « Schlage Sense » pour trouver l'application.



L'application Schlage Sense fonctionne sur les appareils iPhone, iPad et iPod Touch dotés d'iOS 9.3 ou d'une version plus récente ou bien sur les appareils dotés d'Android 5.0 ou d'une version plus récente.

Google Play et le logo de Google Play sont des marques de commerce de Google Inc.

## 2 Regarder la vidéo d'installation.

**Vous pouvez accéder à des vidéos d'installation sur l'application!** Les vidéos vous donneront un bon aperçu du processus d'installation.

Vous pouvez également vous rendre sur [answers.schlage.com](http://answers.schlage.com) puis cliquer sur **Schlage Sense**.

## 3 Vérifiez l'alignement de la porte avec le cadre.

Étant donné que le pêne de cette serrure sort automatiquement, il est particulièrement important que la porte et le cadre soient alignés. Utilisez cette liste de vérification pour savoir si l'alignement doit être ajusté.

- Je peux verrouiller la porte sans la pousser, la tirer ou la soulever.
- L'alignement de la porte, soit la capacité à la verrouiller facilement et en douceur, reste le même au fil des saisons.
- Lorsque la porte est fermée, il y a assez d'espace pour que le pêne dormant rentre de 2,5 cm (1 po) dans le cadre lors du verrouillage.

Si vous n'avez pas coché toutes les cases de la liste, vous devez régler l'alignement de la porte et du cadre. Pour en savoir plus, consultez [answers.schlage.com](http://answers.schlage.com).

## 4 Retirez le pêne dormant de la porte.

Retirez l'intégralité du pêne dormant, avec le pêne. Vous devez peut-être aussi retirer la gâche.

- » Pour conserver la certification Grade 1 de la BHMA, vous devez installer la plaque de renfort et la gâche fournies (voir l'étape 7d, page 39).
- » L'illustration montre un pêne dormant Schlage standard. Si vous avez besoin d'aide, communiquez avec le fabricant de votre pêne dormant.

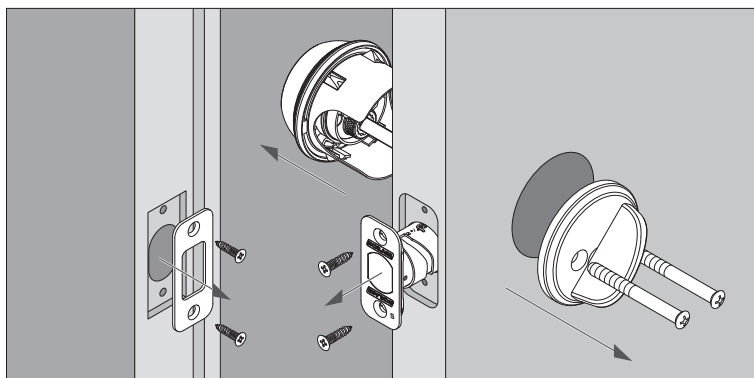

## 5 Vérifiez les dimensions de la porte et du cadre.

- Mesurez les dimensions illustrées. Si les dimensions de la porte ne correspondent pas, vous devrez apporter des modifications à la préparation. Pour les instructions de perçage, consultez [answers.schlage.com](http://answers.schlage.com).

**Sans frais depuis ces pays :**

États-Unis : (888) 805-9837

Canada : (800) 997-4734

Mexique : 018005067866

- Si l'épaisseur de votre porte dépasse 4,5 cm (1 3/4 po), il vous faut un ensemble pour porte épaisse. Appelez le service à la clientèle.
- Notez la distance d'entrée. Vous en aurez besoin lors de l'étape suivante. Toutes les mesures sont normales.

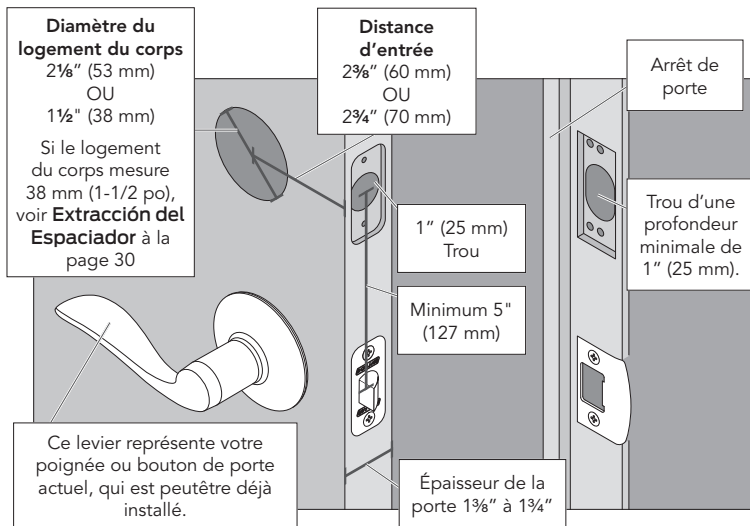

FRANÇAIS

## 6 Repérez les codes de programmation et d'accès.

Les codes se trouvent sur l'étiquette apposée sur la couverture de ce guide d'utilisation. Vous en aurez besoin pour faire fonctionner la serrure. Ils sont également inscrits au dos du boîtier de l'alarme.

- NE RETIREZ PAS ces étiquettes apposées au dos de la serrure! Si vous perdez vos codes, ces codes par défaut vous permettront de réinitialiser la serrure.
- Pour connecter votre serrure à votre téléphone iOS ou Android, suivez les instructions de l'application Schlage Sense. Utilisez le code de configuration ou le code de programmation de la fonction HomeKit pour terminer l'appariement.

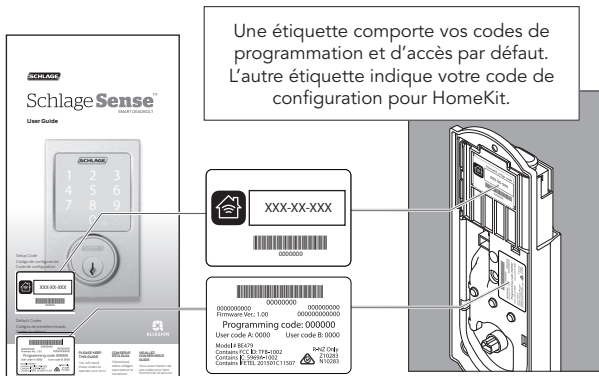

## 7 Installez le pêne et la gâche.

### 7a Au besoin, réglez la longueur du pêne.

- Si la distance d'entrée (voir l'étape 5, page 37) de votre porte est de  $2\frac{3}{8}$  po (60 mm), vous n'avez rien à faire d'autre. Passez à l'étape 7b.
- Si la distance d'entrée (voir l'étape 5, page 37) de votre porte est de 70 mm ( $2\frac{3}{4}$  po), il faut régler le pêne. Faites tourner la plaque jusqu'à ce que le bouton se loge dans l'espace de 70 mm ( $2\frac{3}{4}$  po).

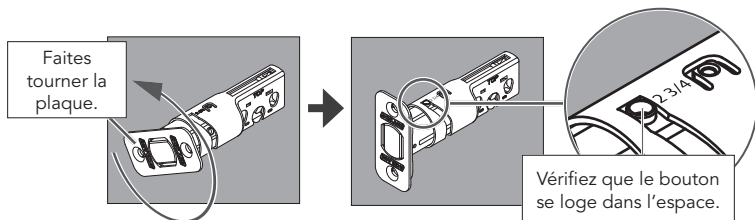

### 7b Changez la plaque au besoin.

» À l'étape 7c, l'installation dépendra du type de rebord de la porte.

**Mortaise**  
Si votre porte ressemble à ceci, vous n'avez rien à faire d'autre. Passez à l'étape 7c.

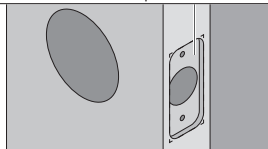

OU

**Autre mortaise**  
Utilisez au besoin la plaque à angles vifs.

1. À l'aide d'un tournevis à tête plate, soulevez la plaque.

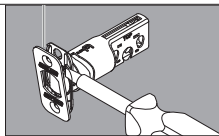

2. Inserte con presión la placa delantera con extremo cuadrado en su lugar. Es posible que la placa delantera no esté bien instalada hasta que coloque los tornillos en el próximo paso.

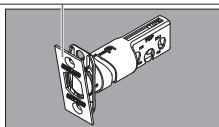

3. Allez à l'étape 7c, Figure A.

**Pas de mortaise**  
Si votre porte ressemble à ceci, exécutez les étapes ci-dessous.

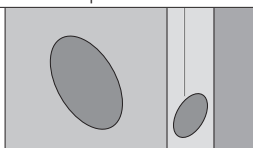

1. À l'aide d'un tournevis à tête plate, soulevez la plaque.

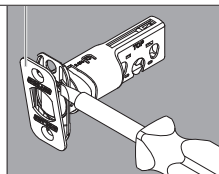

2. Retirez la plaque.

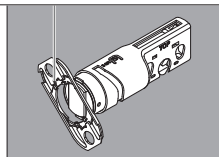

3. Glissez la plaque ronde pour la mettre en place.

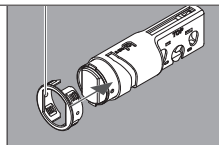

4. Allez à l'étape 7c, Figure B.

## 7c Installez le pêne dans la porte.

Choisissez ci-dessous l'illustration qui correspond à votre porte.

Figure A: Mortaise

Figure B: Pas de mortaise

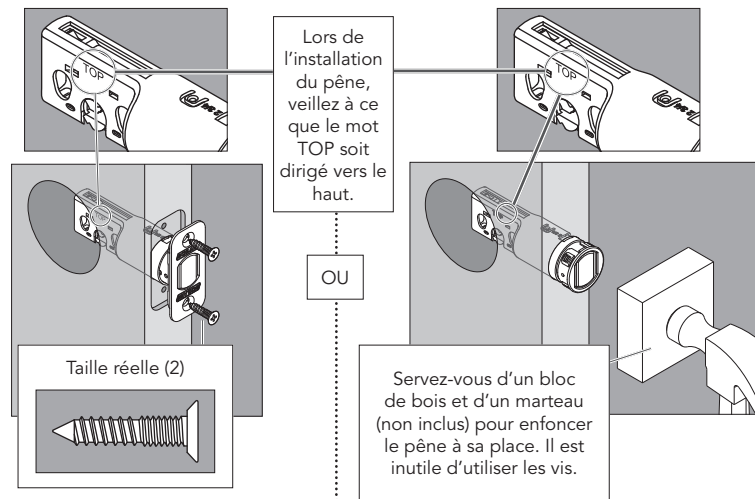

## 7d Installez la gâche dans le cadre.

Pour plus de sécurité, installez toutes les pièces illustrées.

» Pour conserver la certification Grade 1 de la BHMA, vous devez installer la plaque de renfort et la gâche.

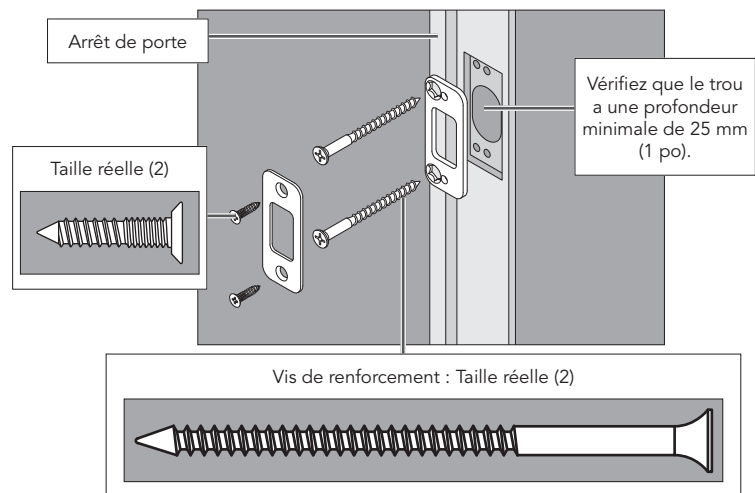

» Il se peut que les vis de renforcement ne conviennent pas aux portes équipées de fenêtres latérales.

## 7e Évaluer l'alignement du pêne.

1. Fermez la porte.
  2. Insérez un tournevis à tête plate dans la fente du pêne, comme illustré.
  3. Faites-le tourner vers le rebord de la porte pour faire sortir le pêne dans le trou du cadre. Cette opération doit s'effectuer sans difficulté. Vous devriez pouvoir exercer une rotation à 90°, et sortir le pêne en sa totalité.
  4. Si le pêne ne sort pas facilement ou complètement, apportez des modifications à la préparation du cadre ou de la porte. Pour en savoir plus, consultez [answers.schlage.com](http://answers.schlage.com).
  5. Rentrez (déverrouillez) le pêne avant de poursuivre à l'étape 8.
- » Si le pêne continue à frotter contre la gâche, veuillez communiquer avec le service à la clientèle pour obtenir une autre gâche avec un jeu supplémentaire de 0,060 po (2 mm).

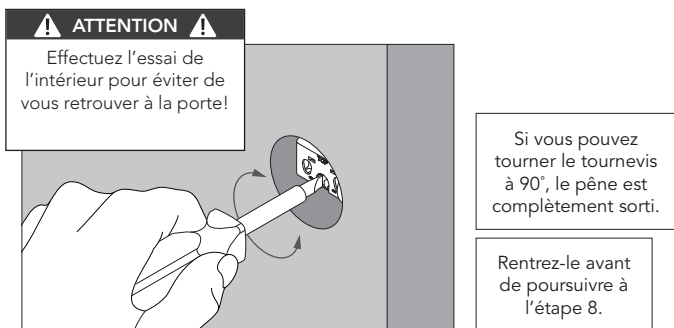

## 8 Installez le boîtier de l'écran tactile.

### 8a Installez l'écran tactile à l'extérieur de la porte.

Retirez toujours l'entretoise si le logement du corps mesure 1½" (38 mm). Voir **Retrait de l'entretoise à la page 46** avant de continuer.

- » Les attaches s'enclenchent dans le logement du corps (voir l'étape 5, page 37) pour maintenir le clavier sur la porte.
- » Le boîtier de l'écran tactile doit s'installer sans difficulté. Si ce n'est pas le cas, veuillez à ce que le pêne se trouve à la bonne distance d'entrée (voir l'étape 7a, page 38).
- » Remarque : Si le logement du corps (voir l'étape 5, page 37) est légèrement inférieur à 2½" (54 mm), la serrure peut être difficile à installer. Vous pouvez retirer l'entretoise.

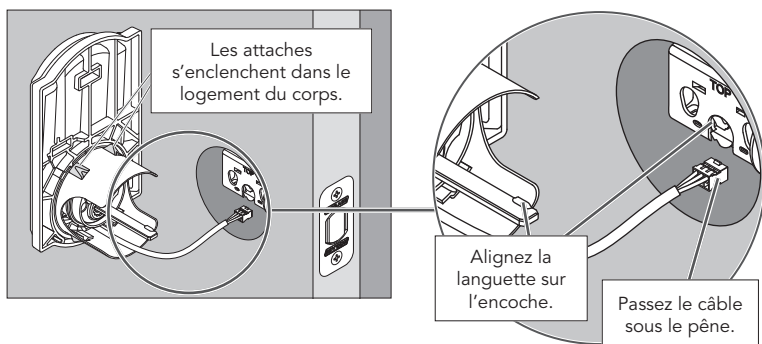



## 8b Installez la plaque de fixation sur l'intérieur de la porte.

» Vérifiez que l'écran tactile et la plaque de fixation sont bien droits sur la porte avant de serrer les vis. Serrez complètement les vis pour éviter que la serrure ne se déplace.

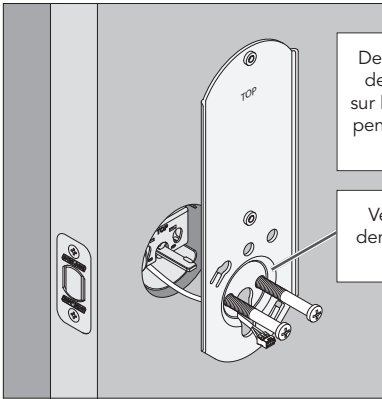

Demandez à quelqu'un de tenir l'écran tactile sur l'extérieur de la porte pendant que vous serrez les vis.

Vérifiez que le cercle dentelé est orienté vers la porte.

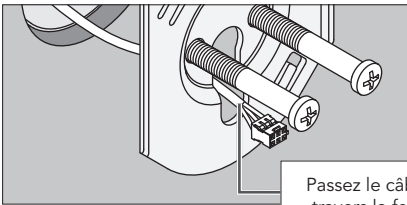

Passez le câble à travers la fente.

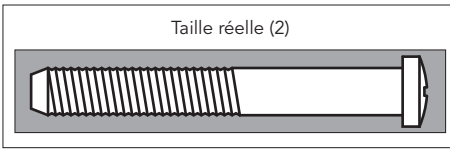

Taille réelle (2)

## 9 Installez le boîtier de l'alarme.

9a Retirez le couvercle des piles du boîtier de l'alarme.

**DANGER DE DÉCHARGE ÉLECTROSTATIQUE!**  
**ATTENTION!**

 NE TOUCHEZ PAS le circuit imprimé! Vous pourriez endommager la serrure.

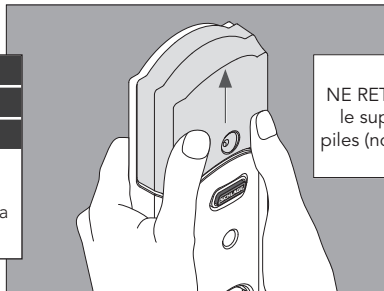

NE RETIREZ PAS le support de piles (non illustré)!

## 9b Branchez le câble au boîtier de l'alarme.

- » Repérez les vis de l'étape 9d avant de commencer, afin de les avoir à portée de main lorsque vous en aurez besoin.

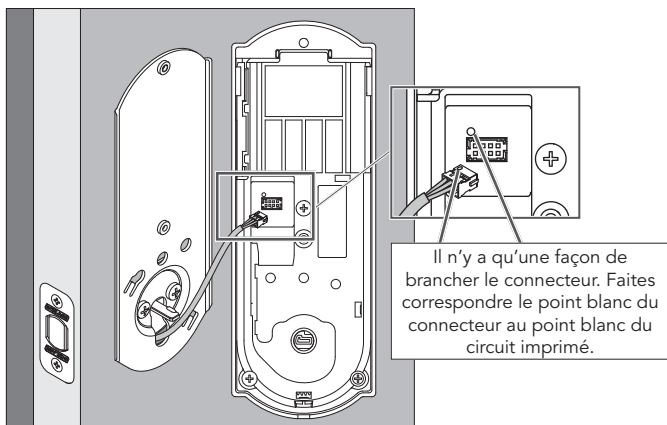

## 9c Installez le boîtier de l'alarme.

1. Alignez la languette sur l'encoche, comme illustré.
2. Passez le câble dans l'ouverture.
3. Glissez ensuite le boîtier de l'alarme en direction de la porte.

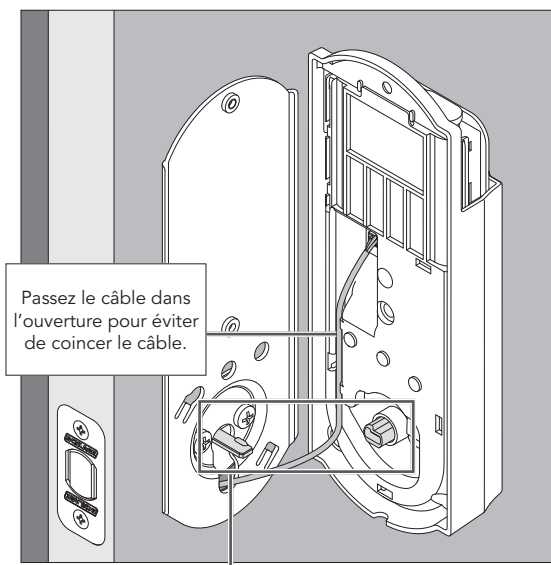

Alignez la languette sur l'encoche.

### IMPORTANT!

Assurez-vous que la languette soit alignée sur l'encoche. Si elle n'est pas alignée, vous aurez peut-être besoin de retirer l'ensemble de la serrure et de recommencer.

## 9d Montez le boîtier de l'alarme sur la plaque de fixation.

Vissez d'abord la vis du bas.

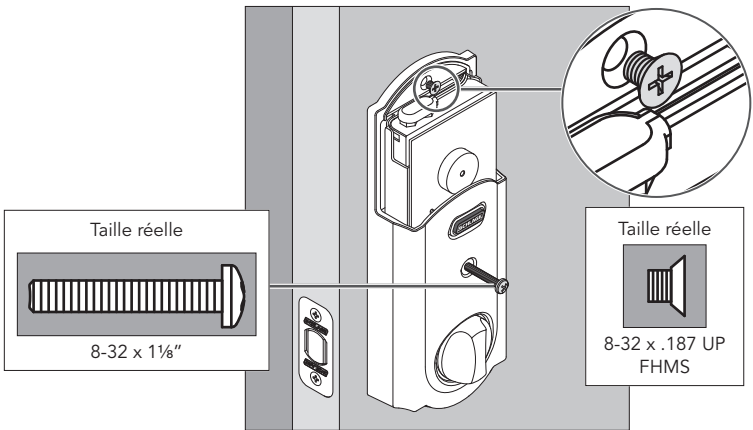

### REMARQUE

Veuillez ne pas tourner la barrette tournante pour le moment. Il est possible qu'elle ne tourne pas facilement. Le réglage sera effectué une fois l'installation terminée.

## 10 Installez les piles.

### 10a Installez les piles dans le support de piles.

1. Débranchez le connecteur.
2. Retirez le support de piles.
3. Installez quatre piles alcalines AA de qualité supérieure.  
» Les piles au lithium peuvent provoquer un dysfonctionnement.
4. Remplacez délicatement le support de piles, les piles orientées vers la porte.
5. Enclenchez le connecteur à sa place.

### DANGER DE DÉCHARGE

### ÉLECTROSTATIQUE!



NE TOUCHEZ PAS le circuit imprimé! Vous pourriez endommager la serrure.

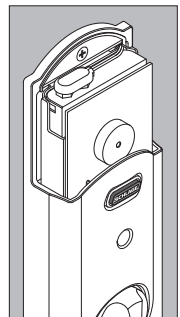
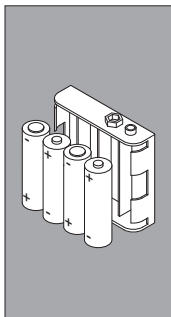
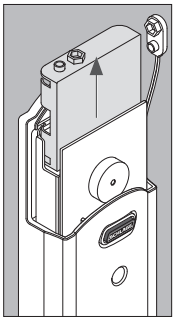

## 10b Installez le couvercle des piles.

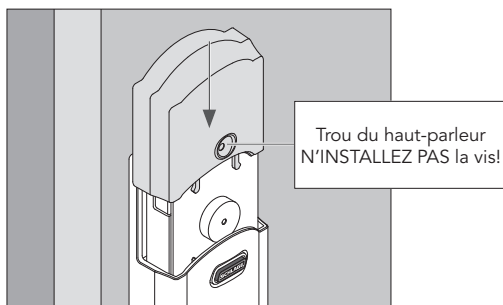

## 11 Installez la serrure.

1. Ouvrez la porte, si ce n'est pas déjà fait.
2. Appuyez sur le bouton Schlage extérieur.
3. Entrez l'un des codes d'utilisateur par défaut (voir l'étape 6, page 37).
4. La serrure effectue une routine d'installation. Attendez que le pêne se soit immobilisé avant de poursuivre.

» Si l'écran tactile ne s'allume pas au cours de cette étape, il se peut qu'il s'agisse d'un problème d'alimentation. Installez des piles neuves et vérifiez si les câbles des piles sont branchés (voir l'étape 10a, page 43). Si le problème subsiste, vérifiez que le câble est branché et n'est pas écrasé (voir l'étape 9b, page 42).

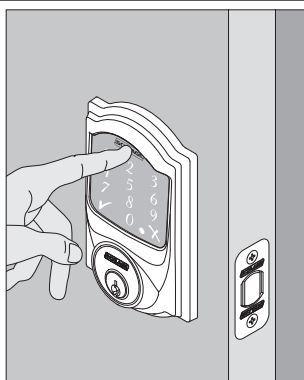

## 12 Essayez la serrure.

### ⚠ ATTENTION ⚠

Gardez la clé sur vous pour éviter de vous retrouver à la porte!

» Pour des détails sur la programmation et les séquences des voyants et des sons, voir les sections Programmation de l'écran tactile et Dépannage de ce guide.

## 12a Sortez le pêne (verrouillage) à l'aide de la barrette tournante se trouvant à l'intérieur.

1. Fermez la porte.
2. Faites tourner la barrette tournante en direction du montant de porte afin de faire sortir le pêne.

L'opération s'effectue-t-elle sans difficulté?

OUI



Passez à l'étape 12b.

NON



Passez à l'étape 12b pour d'autres tests ou consultez la page **answers.schlage.com** et visionnez la vidéo **Proper Alignment of Door and Frame for a Smoothly Operating Lock** (Alignement adéquat de la porte et du cadre de porte pour un bon fonctionnement de la serrure) afin d'obtenir des instructions de réglage.



## 12b Sortez le pêne (verrouillez) par le biais de l'écran tactile.

1. Déverrouillez la porte en tournant la barrette tournante, si ce n'est pas déjà fait.
2. **Prenez avec vous la clé et les codes d'utilisateur par défaut!** Sortez et fermez la porte.
3. Appuyez sur le bouton Schlage extérieur.
4. Le pêne devrait sortir.

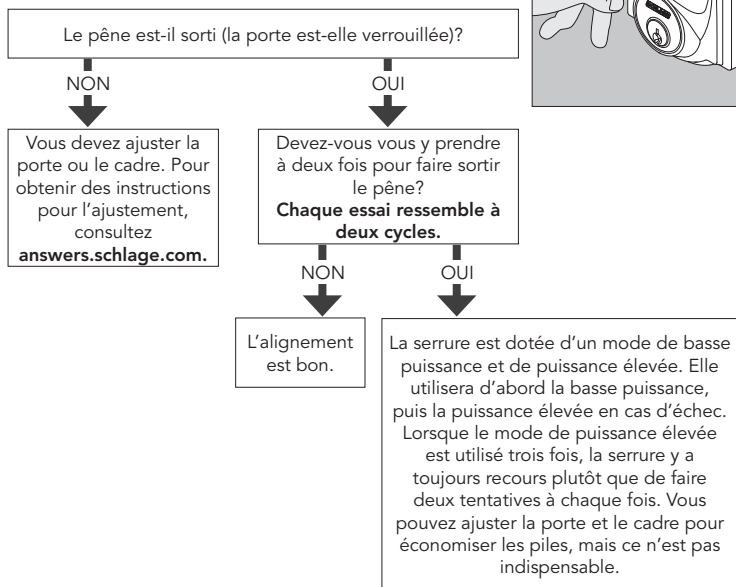
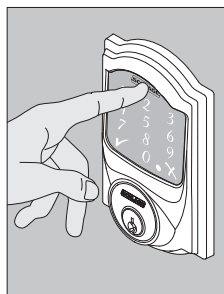

## 12c Rentrez le pêne (déverrouillez) par le biais de l'écran tactile.

1. Appuyez sur le bouton Schlage.
2. Entrez l'un des codes d'utilisateur par défaut.
3. Le pêne devrait rentrer.

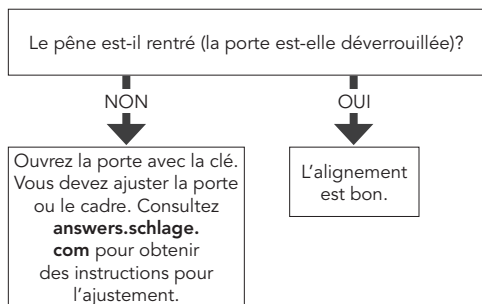
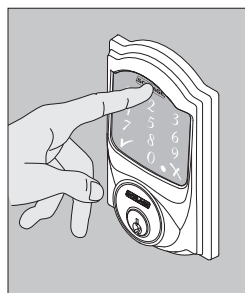

## 12d Si la serrure ne se verrouille pas ni ne se déverrouille :

1. Si l'écran tactile ne s'allume pas, il se peut qu'il s'agisse d'un problème d'alimentation. Installez des piles neuves et vérifiez si le connecteur est branché (voir l'étape 10a, page 43). Si le problème subsiste, vérifiez que le câble est branché au boîtier de l'alarme et n'est pas écrasé (voir l'étape 9b, page 42).
2. Si la serrure est alimentée, mais qu'il faut ajuster la porte et le cadre, consultez **answers.schlage.com** pour obtenir les instructions et visionner des vidéos pour l'ajustement.

## Retrait de l'entretoise

### (Option pour les petits logements du corps seulement)

SEULEMENT dans le cas où le logement du corps de la porte est inférieur à 2 1/8 po (54 mm), retirez l'entretoise comme l'illustration le montre.

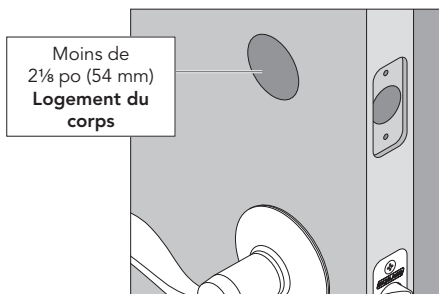

1. Retirez la vis.

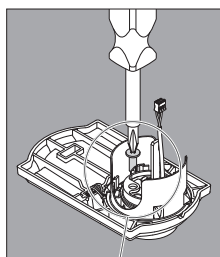

2. Faites tourner l'entretoise pour la retirer.

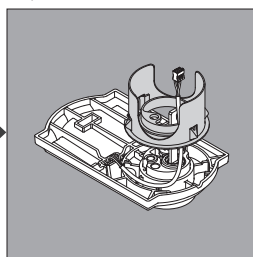

3. Remettez la vis.

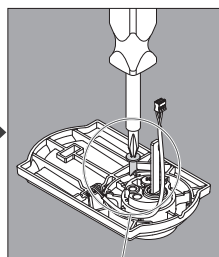

## 13 Poursuivez la lecture du guide d'utilisation.

Votre serrure est installée, et elle fonctionne. Poursuivez la lecture du guide d'utilisation pour savoir comment configurer et utiliser la serrure et l'alarme.

Des questions sur votre nouvelle serrure intelligente Schlage Sense™?

**Nous vous prions de ne pas la retourner au magasin!**

Avant toute chose, laissez-nous vous aider.

Apple, iPhone, iPad, iPad Air et iPod touch sont des marques de commerce d'Apple Inc., déposées aux É.-U. et dans d'autres pays. HomeKit est une marque de commerce d'Apple Inc.

Google Play et le logo de Google Play sont des marques de commerce de Google Inc. Android est une marque de commerce de Google Inc.

### Vous avez besoin d'aide?



Pour afficher des documents techniques et des vidéos, rendez-vous sur [schlage.com](http://schlage.com) ou sur le Centre d'assistance de l'application de Schlage Sense.



États-Unis: 888-805-9837  
Canada: 800-997-4734  
Mexique: 018005067866

If you have questions about any part of installation or programming, don't return your Schlage Sense™ to the store. Our Schlage Customer Service representatives are ready to help.

**Toll-free:** 888-805-9837

[answers.schlage.com](http://answers.schlage.com)

Si tiene dudas acerca de cualquier parte de la instalación o programación, no devuelva su Schlage Sense a la tienda. Nuestros representantes del Departamento de Servicio de Asistencia al Cliente de Schlage están listos para ayudarlo.

**número gratuito:** 018005067866

[answers.schlage.com](http://answers.schlage.com)

Si vous avez des questions à propos de l'installation ou de la programmation, ne retournez pas votre serrure Schlage Sense au magasin. Les représentants du service à la clientèle de Schlage sont à votre service.

**Sans frais :** 800-997-4734

[answers.schlage.com](http://answers.schlage.com)

# A NEW KIND OF KEYLESS.



P518-398

© Allegion 2017  
Printed in U.S.A.  
P518-398 Rev. 06/17-a



ALLEGION™